

# 小金井市 新庁舎・(仮称)福祉会館 市民説明会

5月19日(日) 10:00~11:30

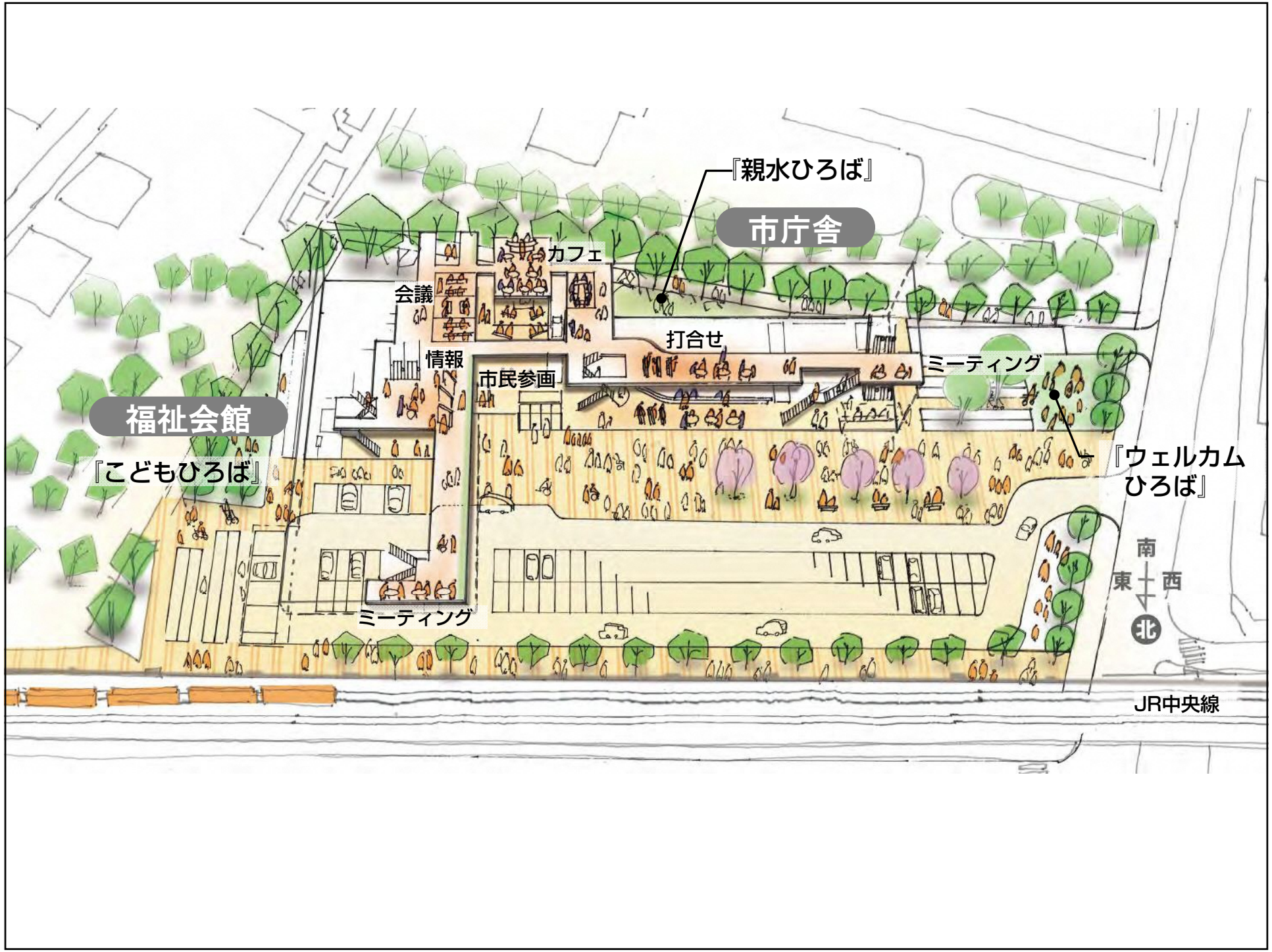





『親水ひろば』

市庁舎

福社会館

『こどもひろば』

会議

カフェ

打合せ

情報

市民参画

ミーティング

『ウェルカムひろば』

ミーティング

南  
東  
西  
北

JR中央線



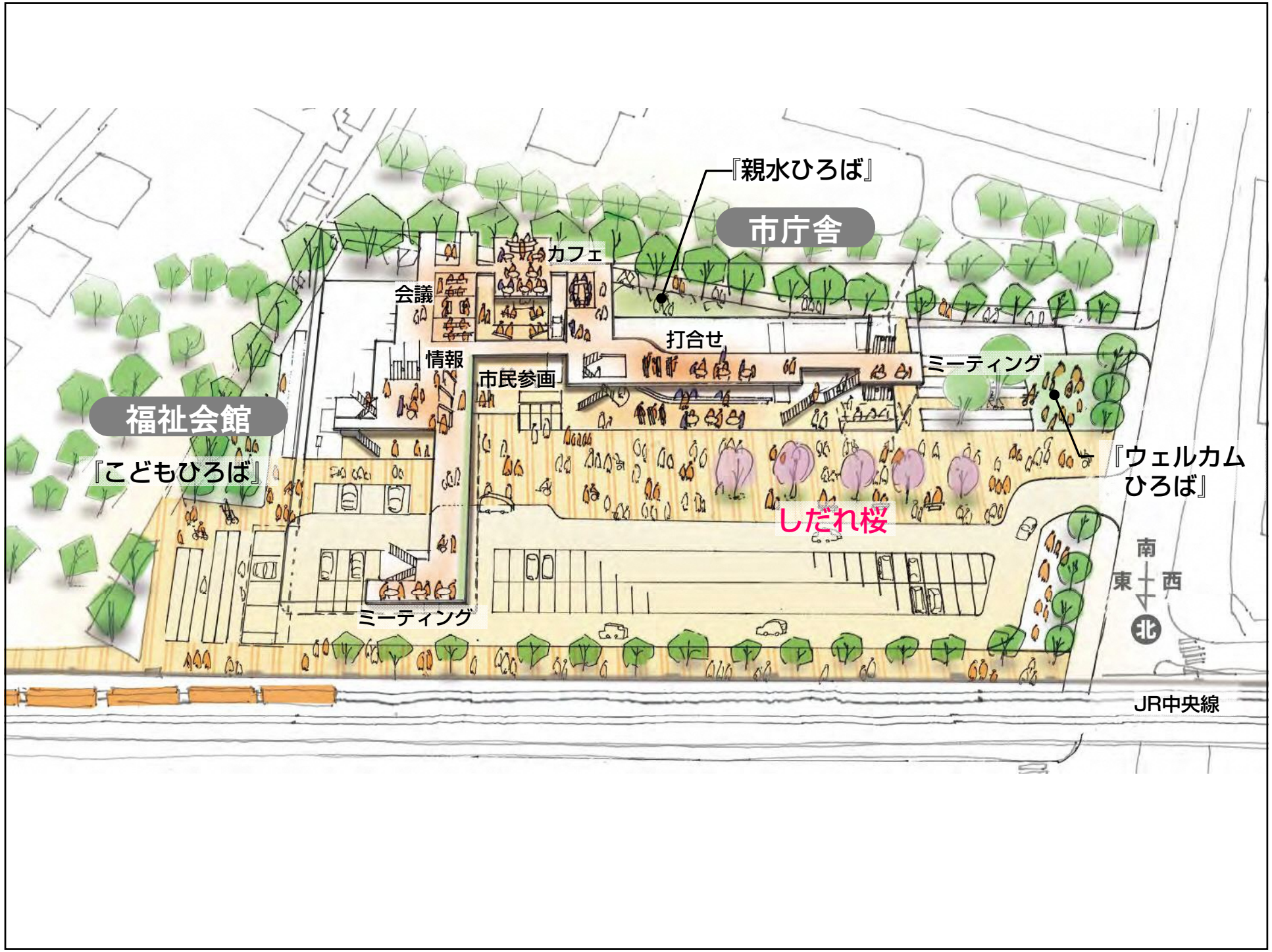

福社会館

『こどもひろば』

市庁舎

『親水ひろば』

会議

カフェ

打合せ

情報

市民参画

ミーティング

『ウェルカムひろば』

しだれ桜

ミーティング

南  
東  
西  
北

JR中央線



# 『気軽に寄り添え、語り合える場』

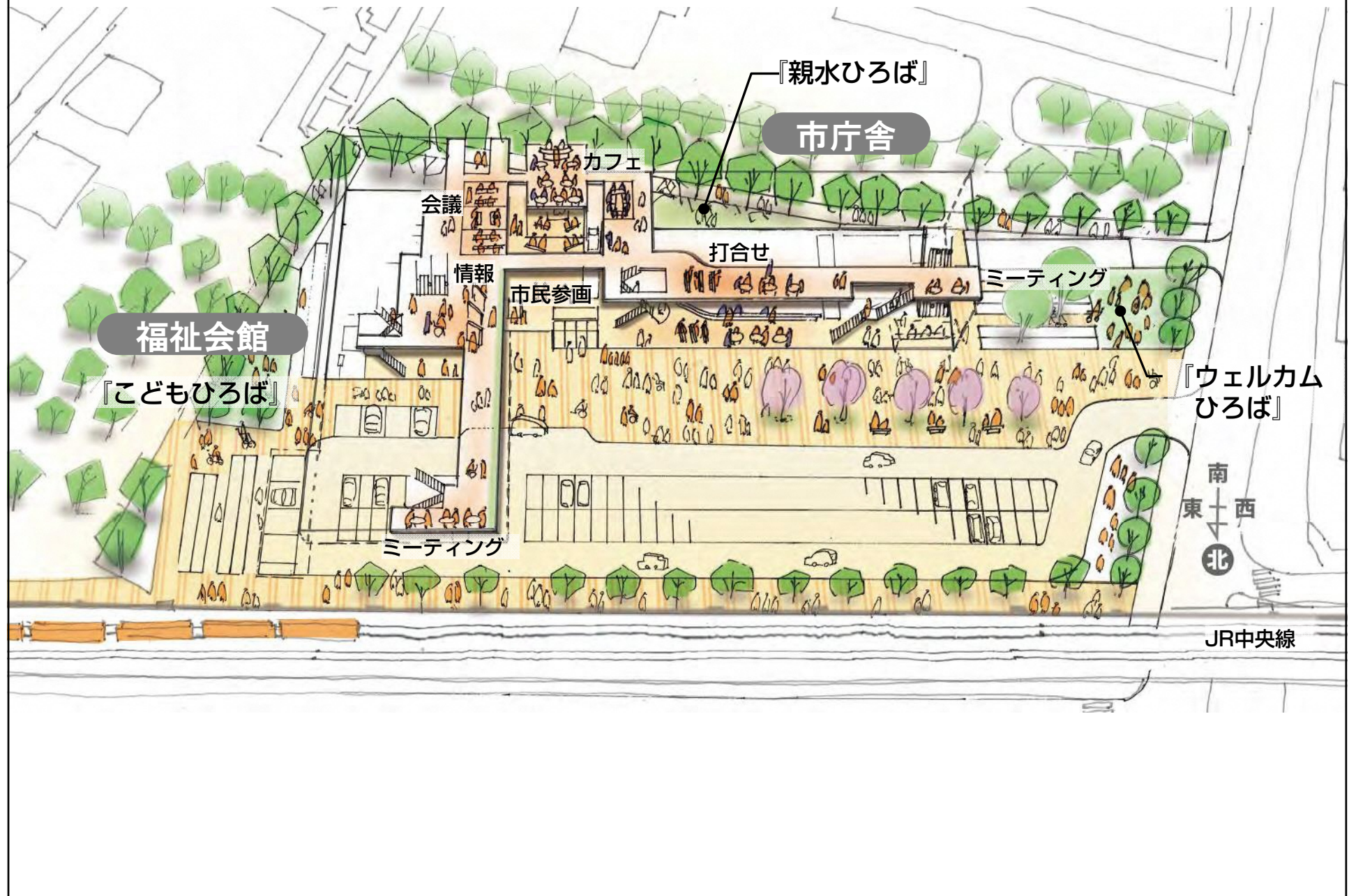



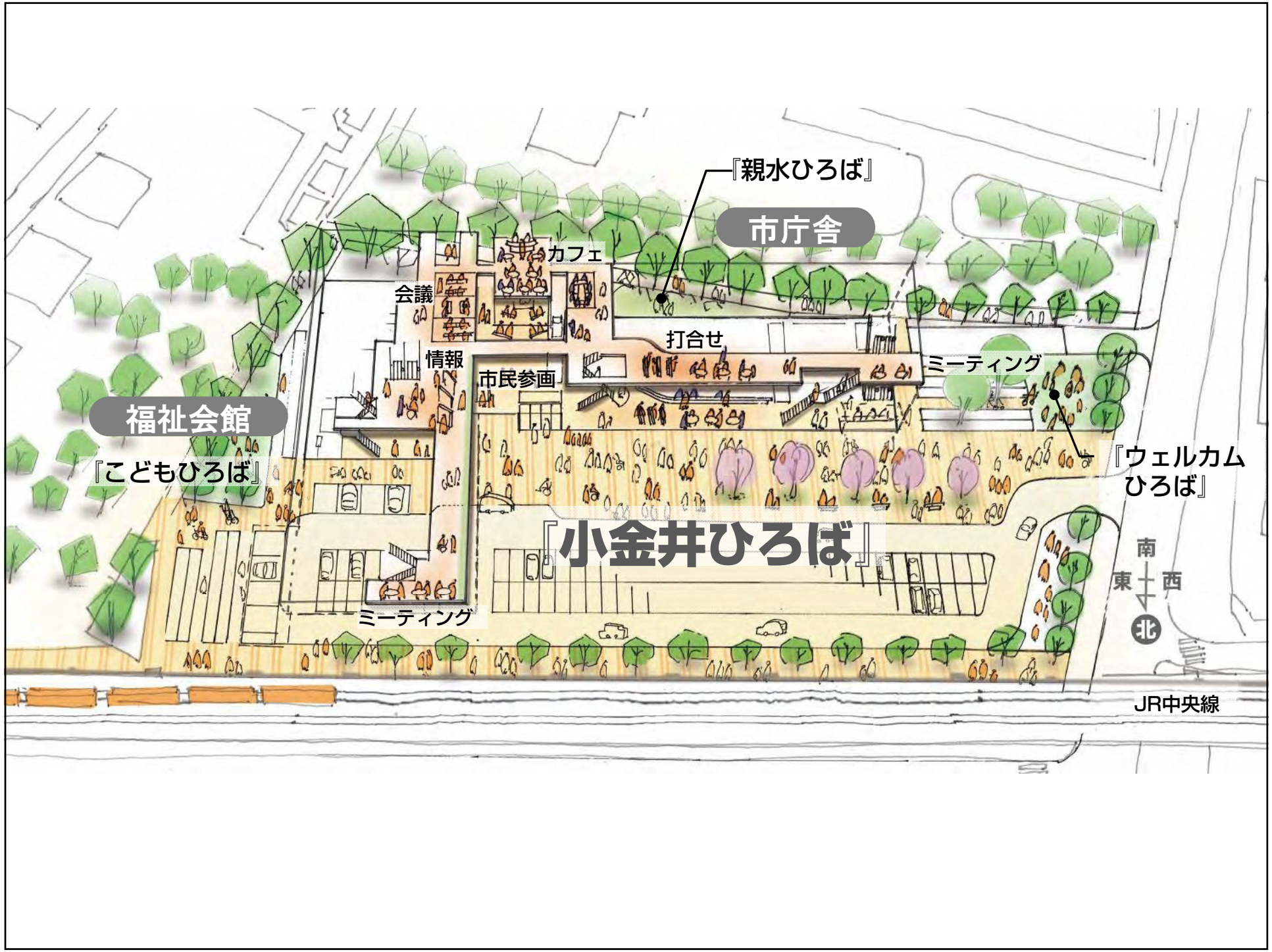

『親水ひろば』

市庁舎

福社会館

『こどもひろば』

小金井ひろば

『ウェルカムひろば』



JR中央線





福社会館

市庁舎

プラタナス

しだれ桜

『小井井ひろば』



# 広場を“包み込む”



市庁舎

福祉会館

『小金井ひろば』







# みんなで、『交流の場』をつくる

市庁舎

福祉会館

『小金井ひろば』





“交流の場づくり”のための

『4つのポイント』



Point1

『小金井ひろば』...

“市民協働”のまちづくり











国分寺崖線



東京農工大学

住宅地

図書館小

商店街(農工大通り)

ホール

住宅地

武蔵小金井駅



住宅地

住宅地









Point2

『コンパクト』...

“重ね合わせる”ことで、  
複合化のメリットを活かす

建設計画調査 (C-3 案)

市庁舎

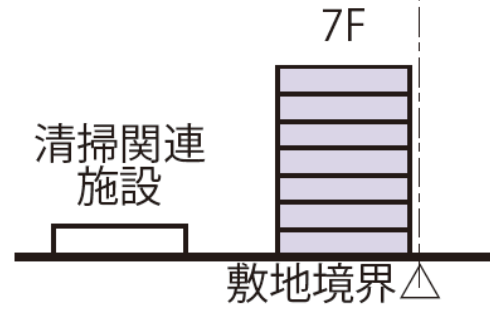

福社会館

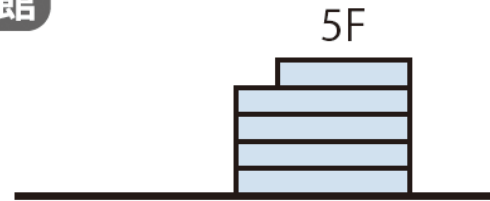

提案

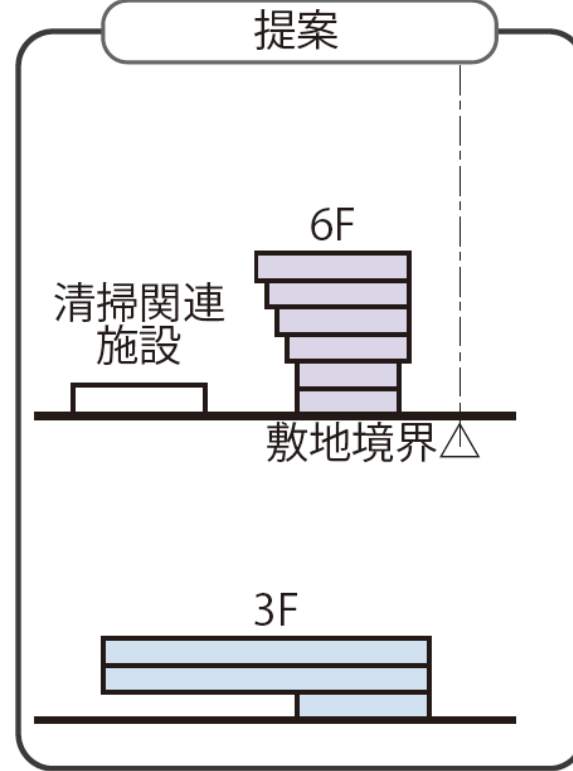



建設計画調査 (C-3 案)

市庁舎

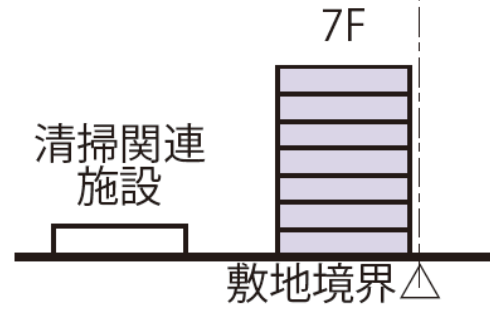

福社会館

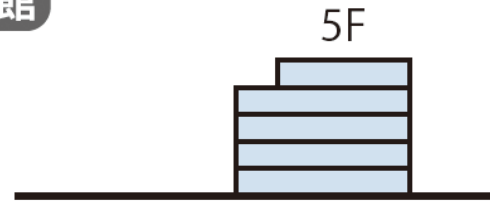

提案

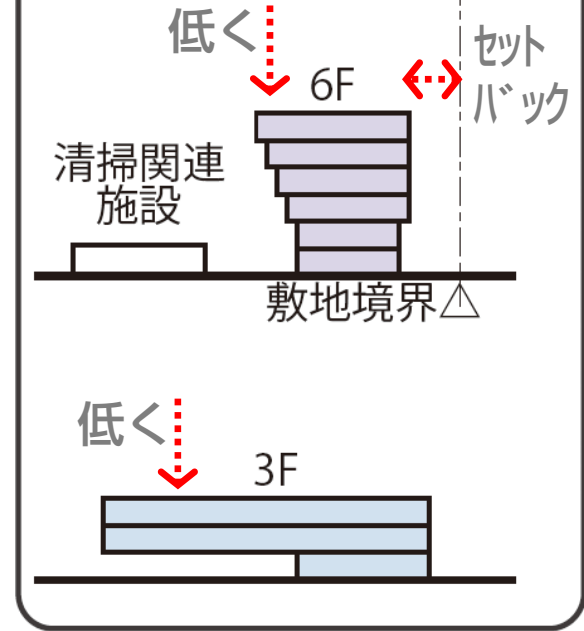

建設計画調査 (C-3 案)

市庁舎

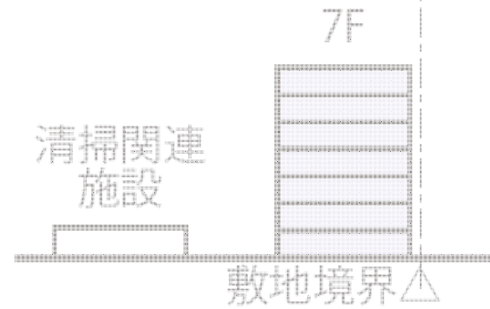

福祉会館

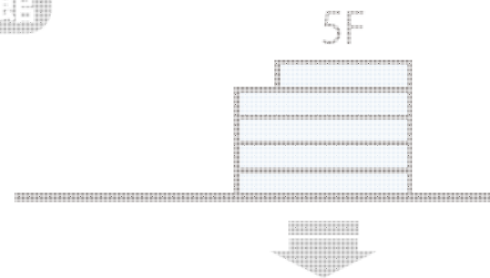

配置計画

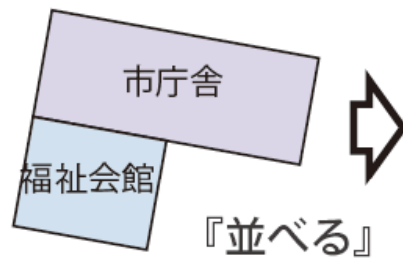

提案

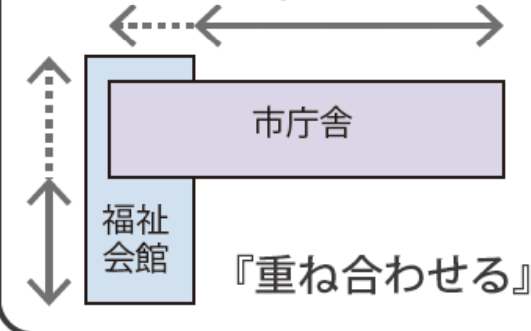
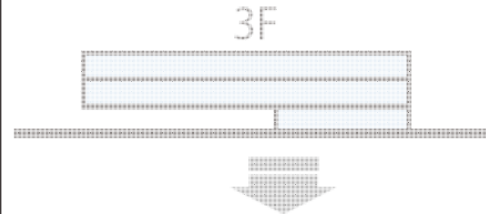
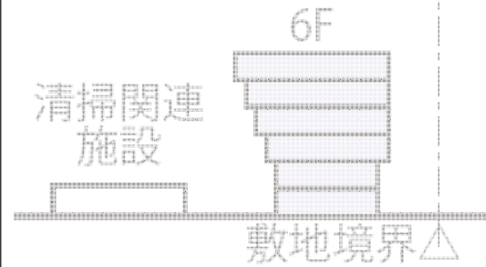



ロビー空間

庁舎



福祉会館

集約

『小金井ひろば』

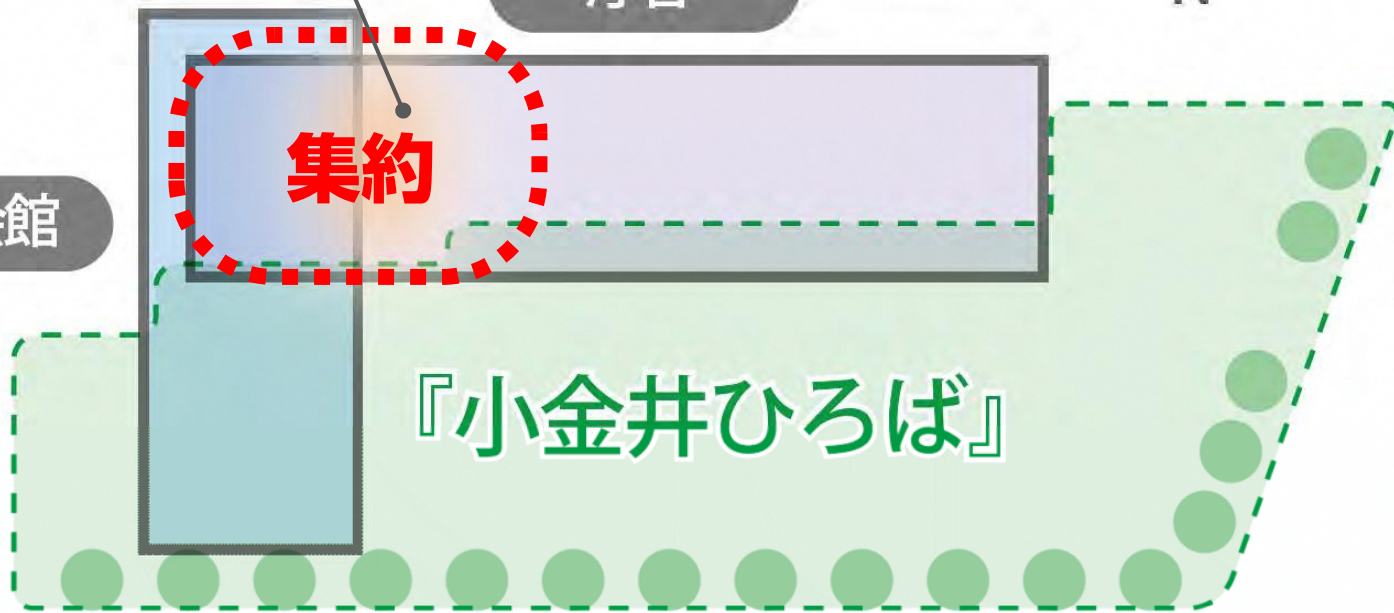



庁舎

設備スペース

福祉会館

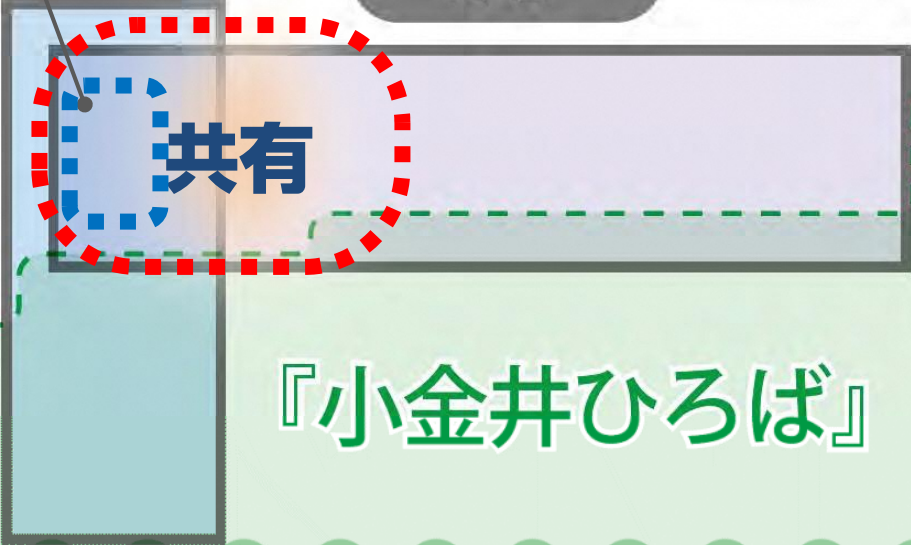

共有

『小金井ひろば』



Point3

## 『防災の拠点』...

安全・安心、  
“頼りにされる” 拠りどころ

# 『連結免制震庁舎』

免震層

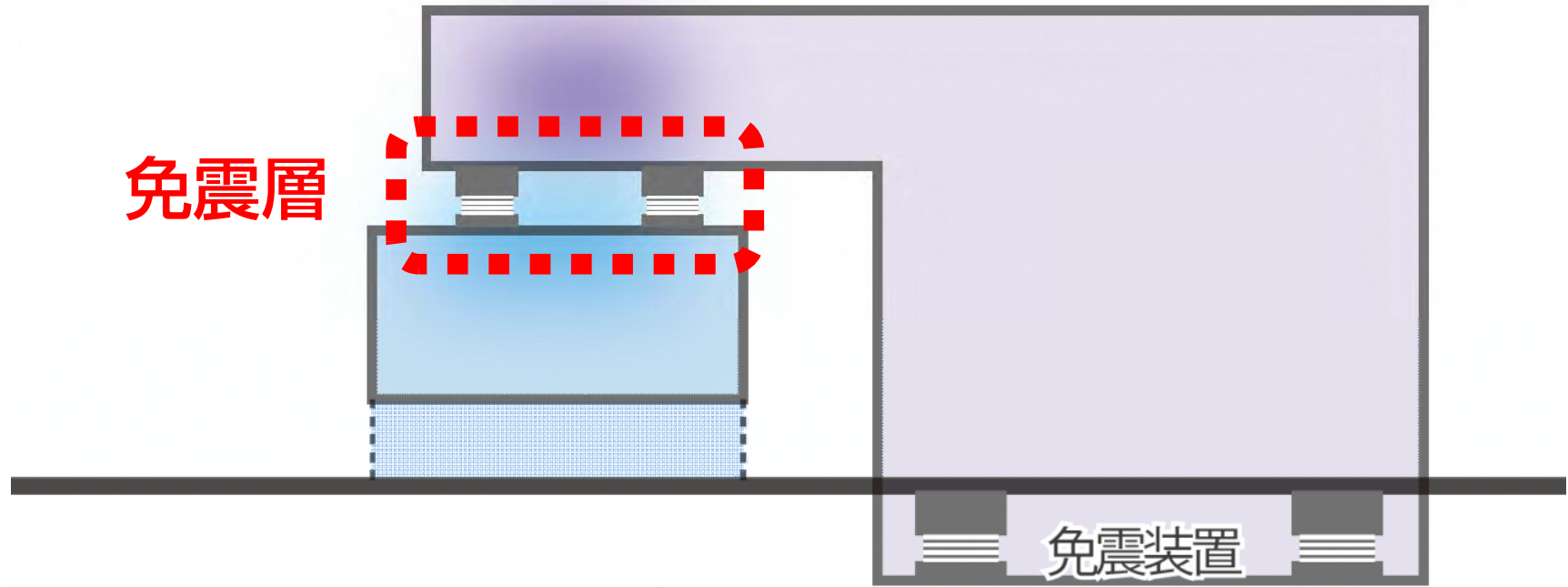

福社会館(耐震構造)

庁舎(免震構造)



# 設備スペースを集約

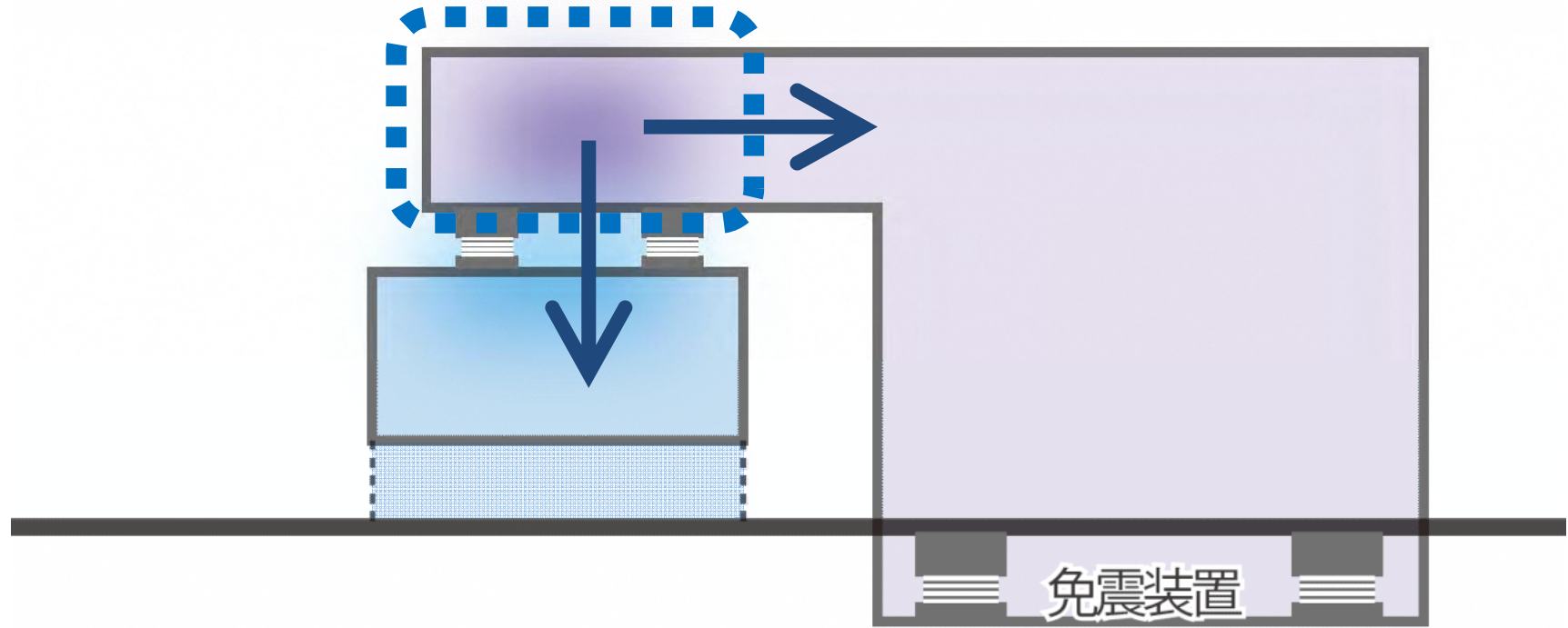

福祉会館(耐震構造)

庁舎(免震構造)

一時避難  
ボランティア受入

集まる



ピロティ

『小金井ひろば』

免震装置

福祉会館(耐震構造)

庁舎(免震構造)

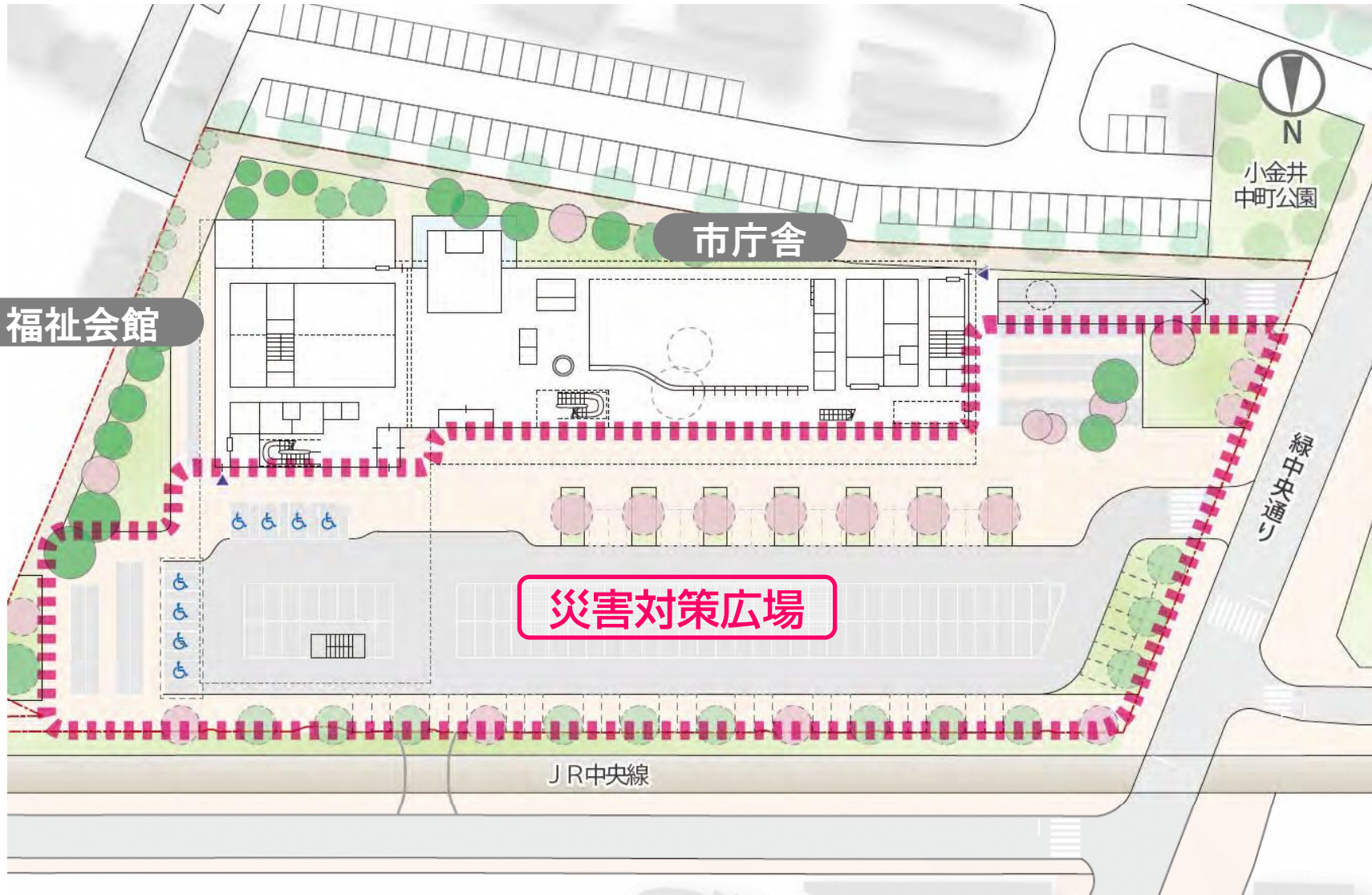



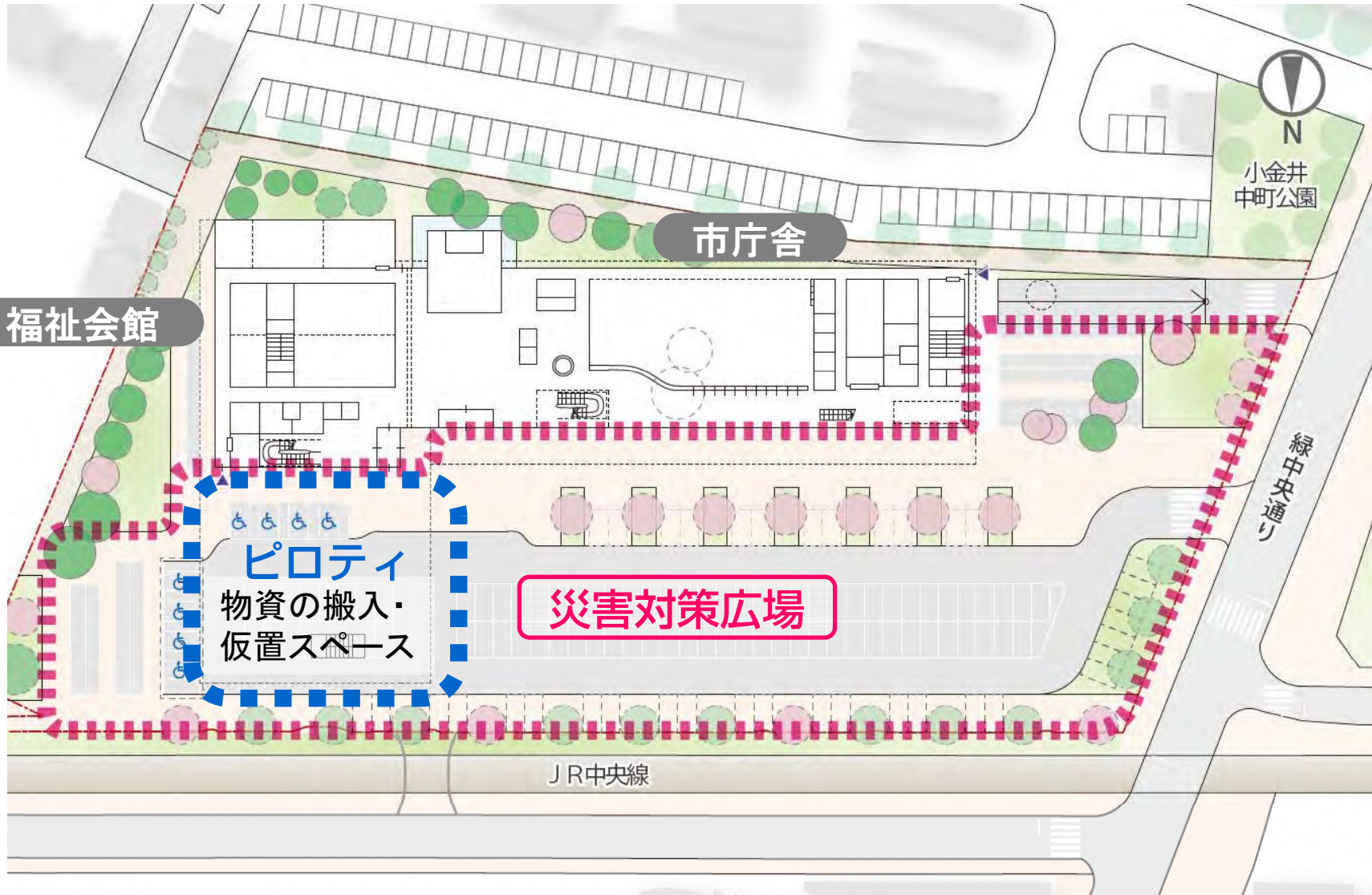

Point4

『循環型都市・小金井』...

施設づくりそのものが、  
“シンボル”となる

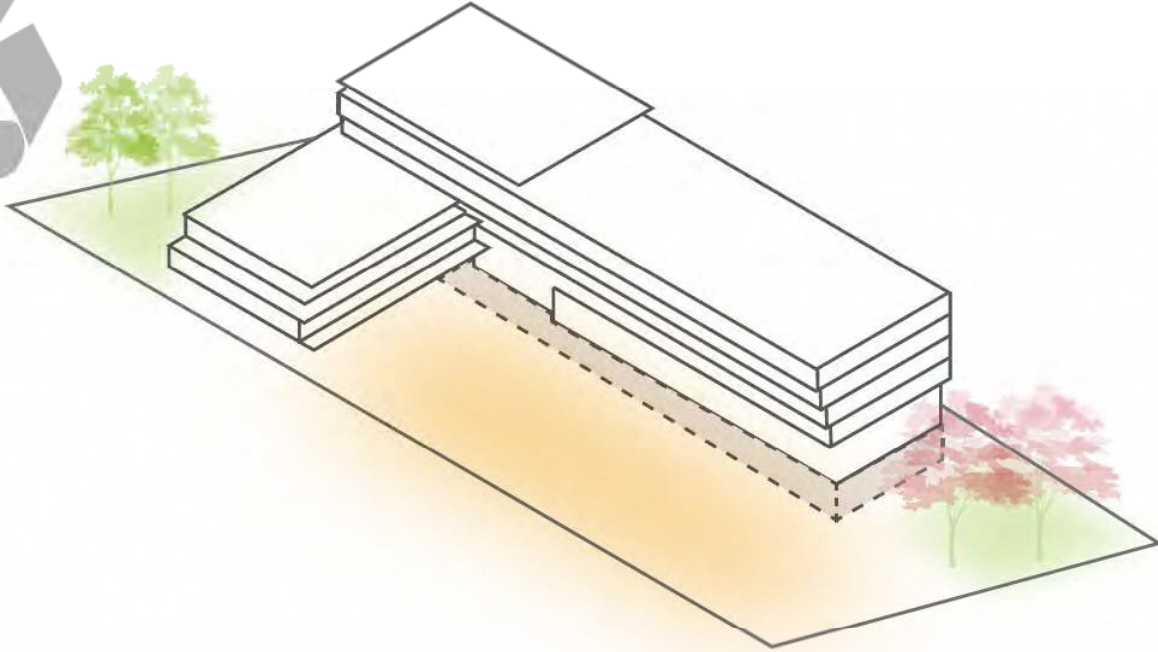



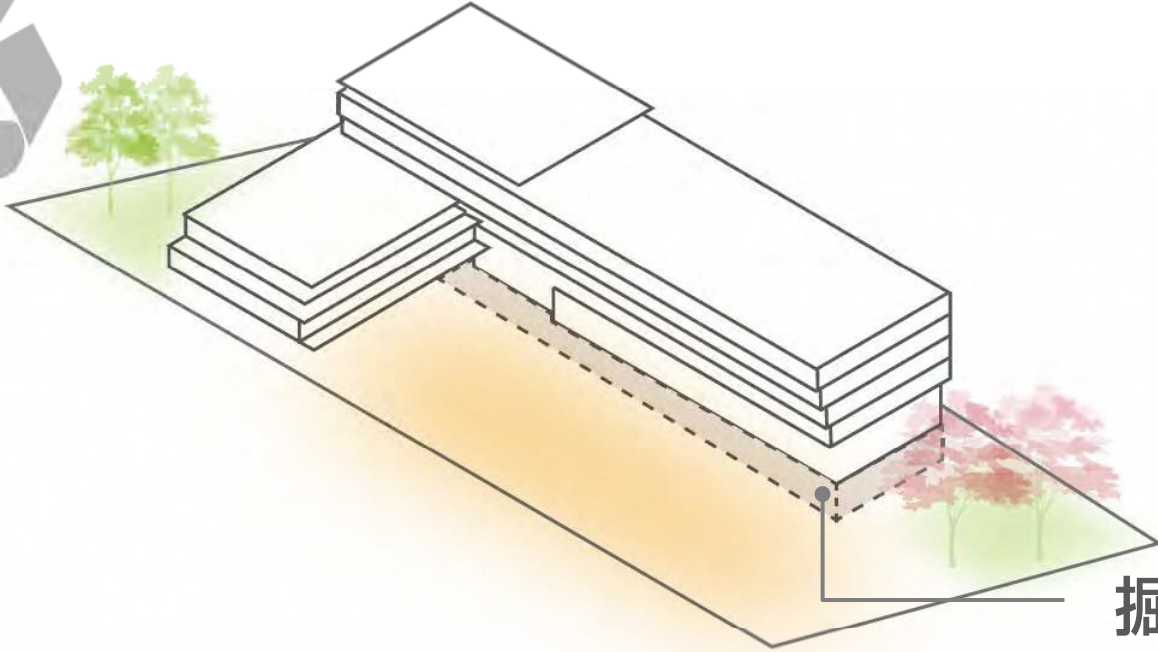

掘削土の削減  
リデュース

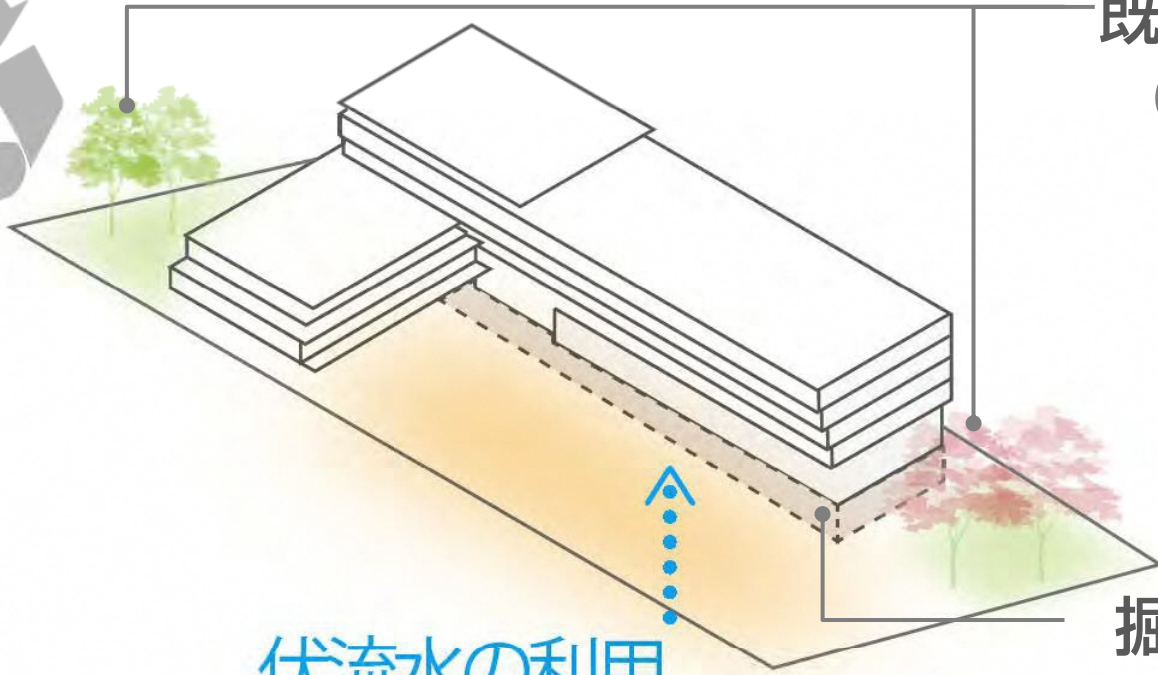

既存樹木の利用

リユース

伏流水の利用

掘削土の削減

リデュース

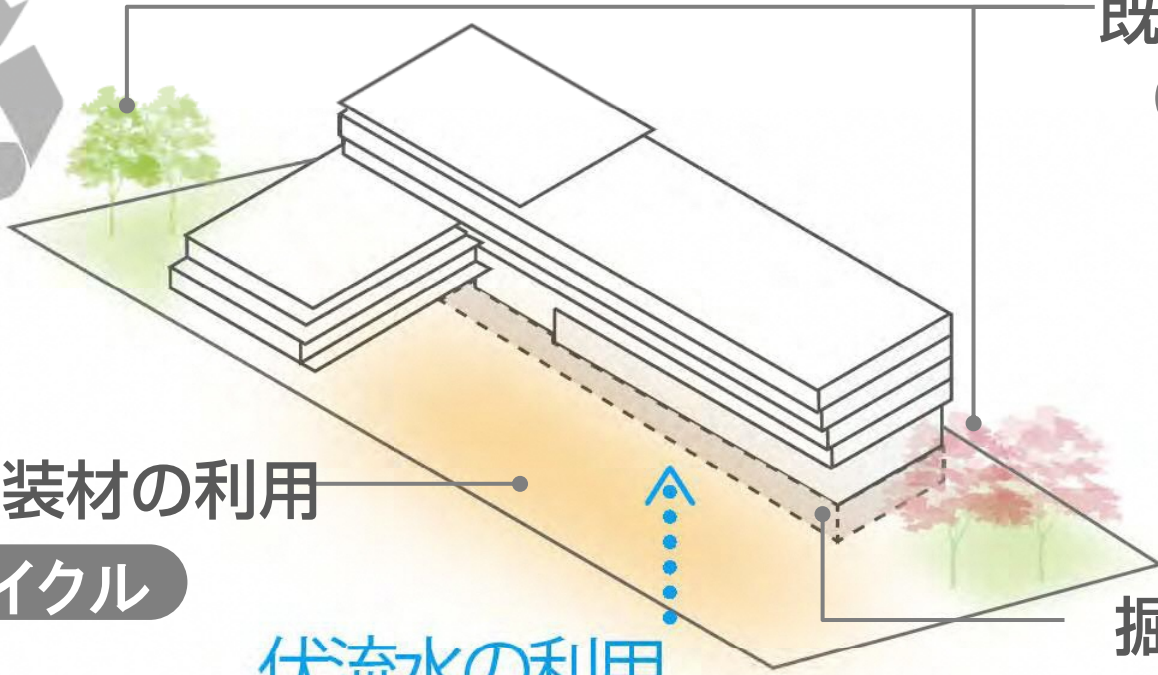

既存樹木の利用

リユース

再生舗装材の利用

リサイクル

伏流水の利用

掘削土の削減

リデュース





再生舗装材の利用

リサイクル

伏流水の利用

既存樹木の利用

リユース

掘削土の削減

リデュース

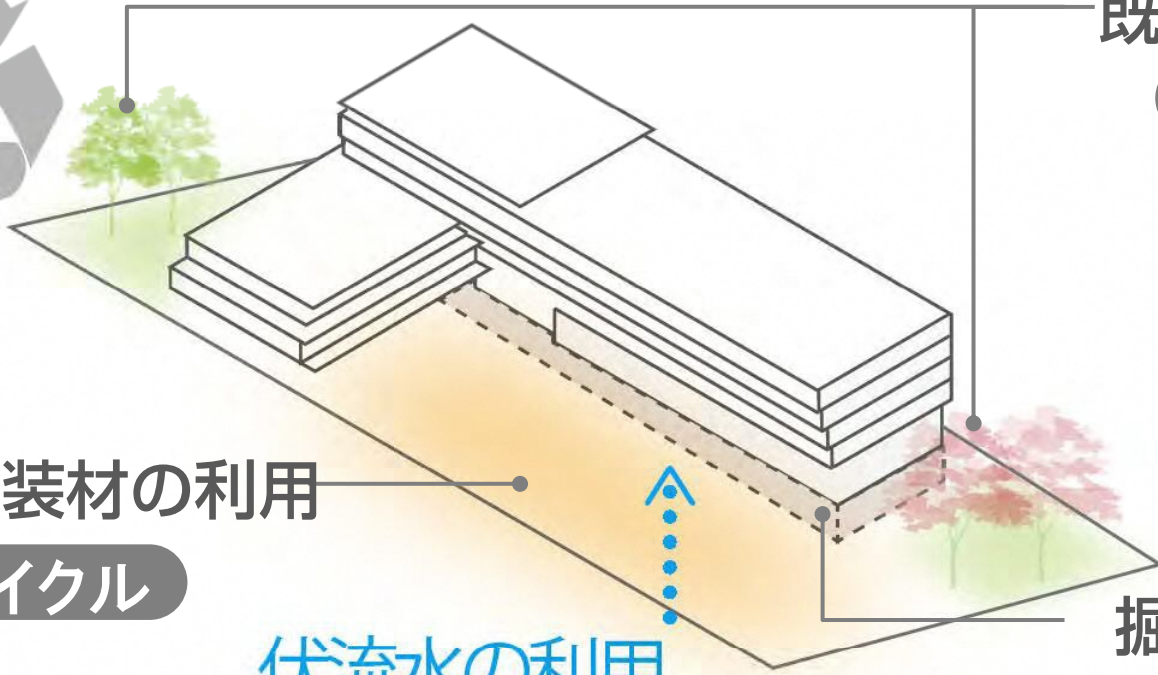

# 施設計画

# 配置計画



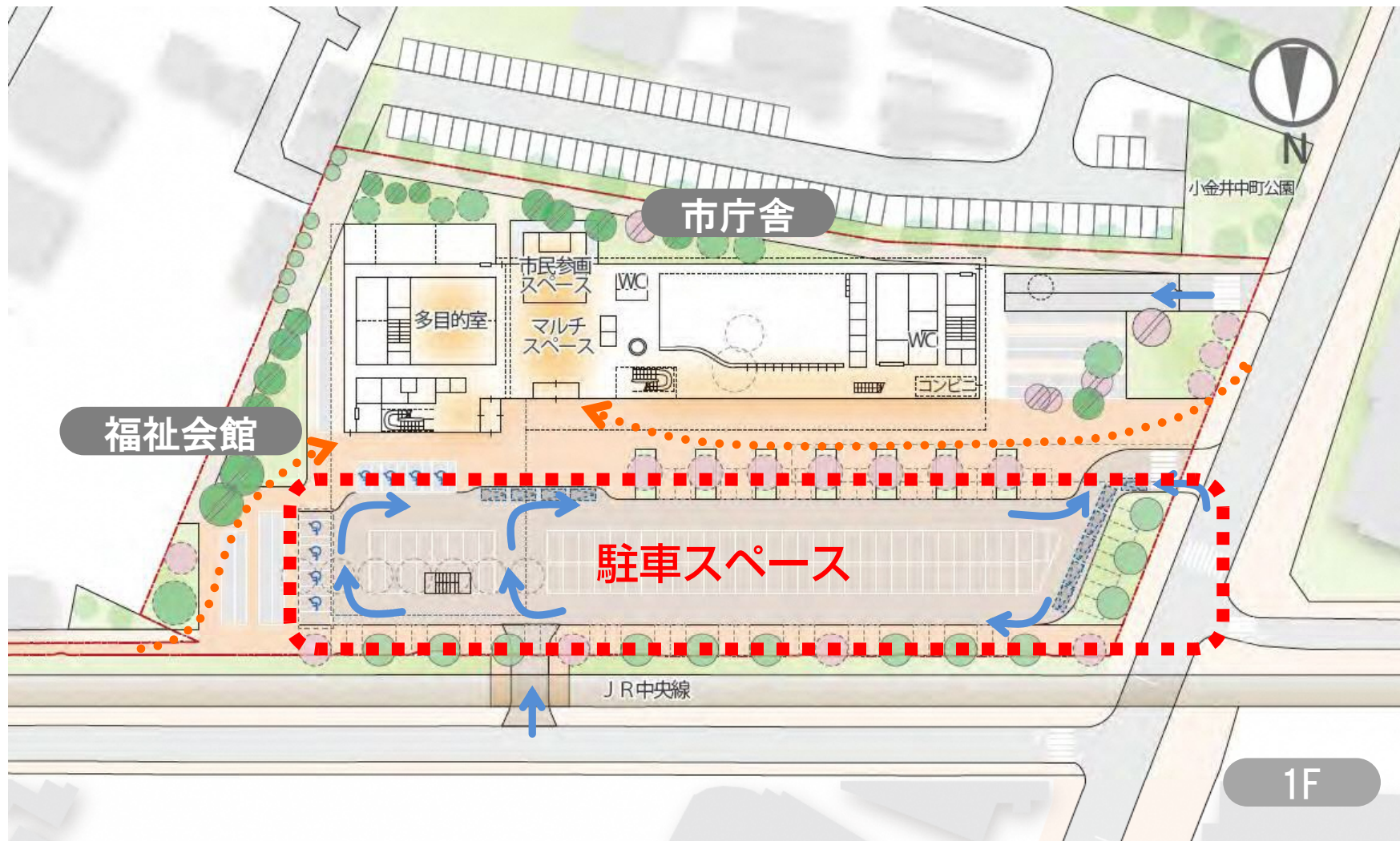

1F

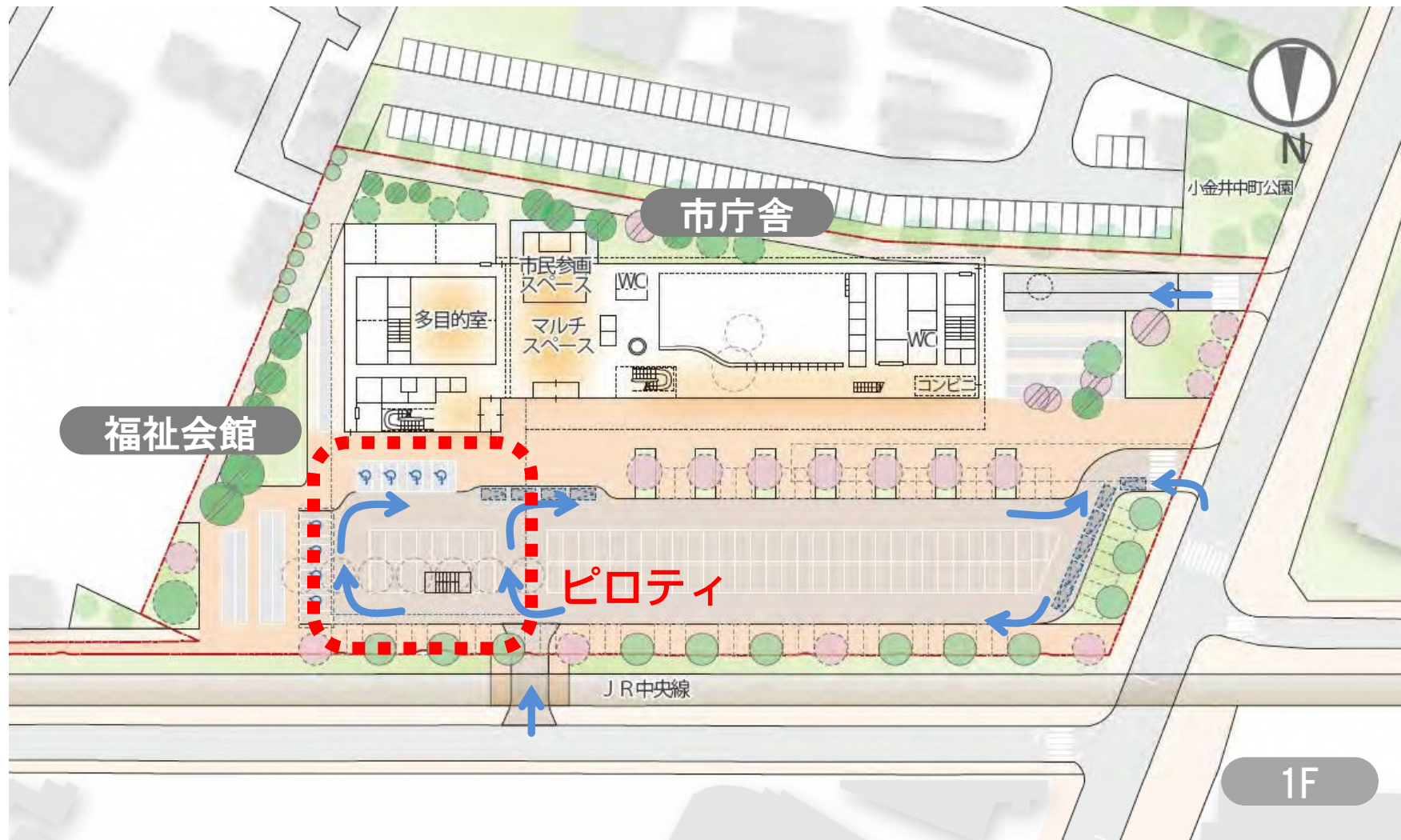



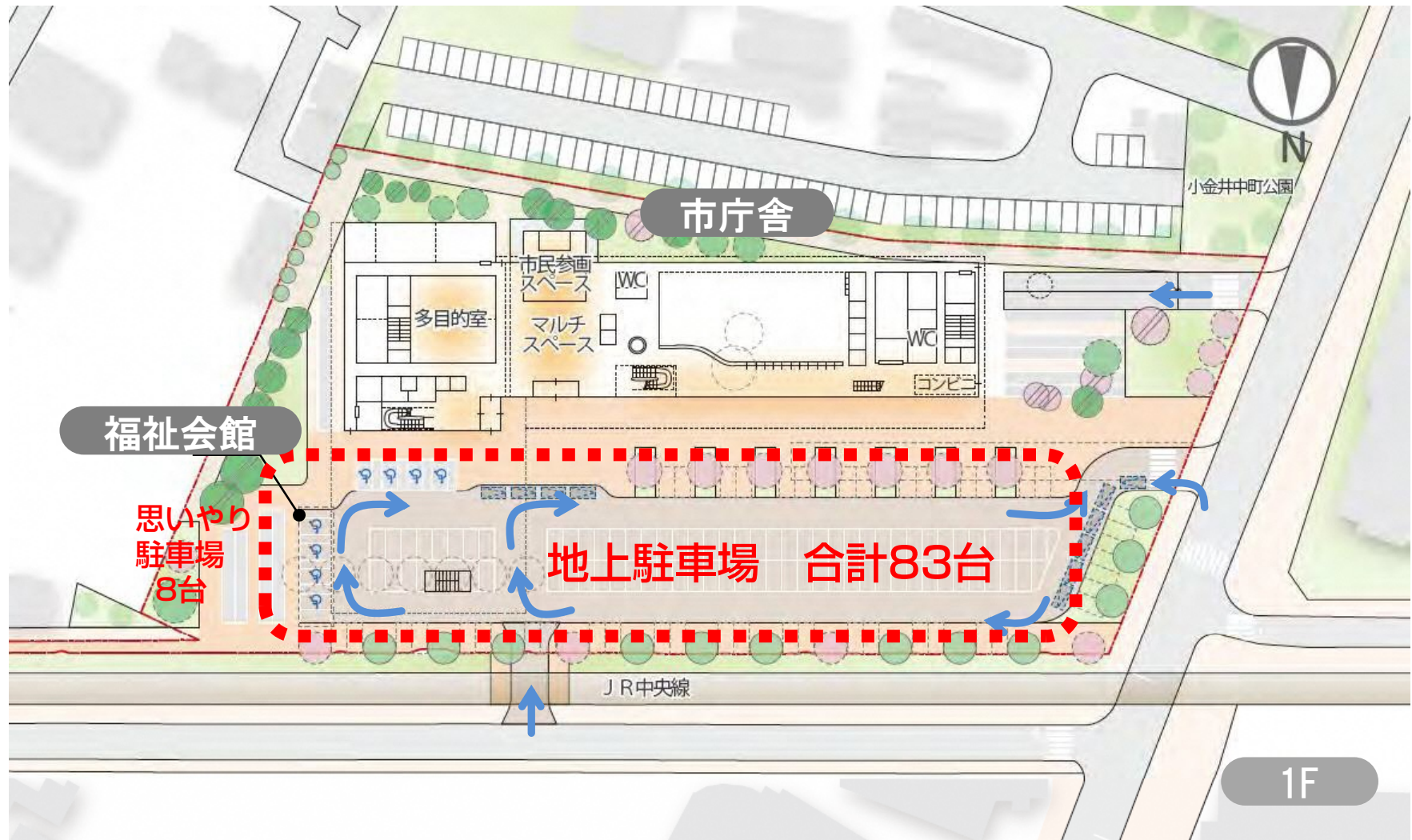



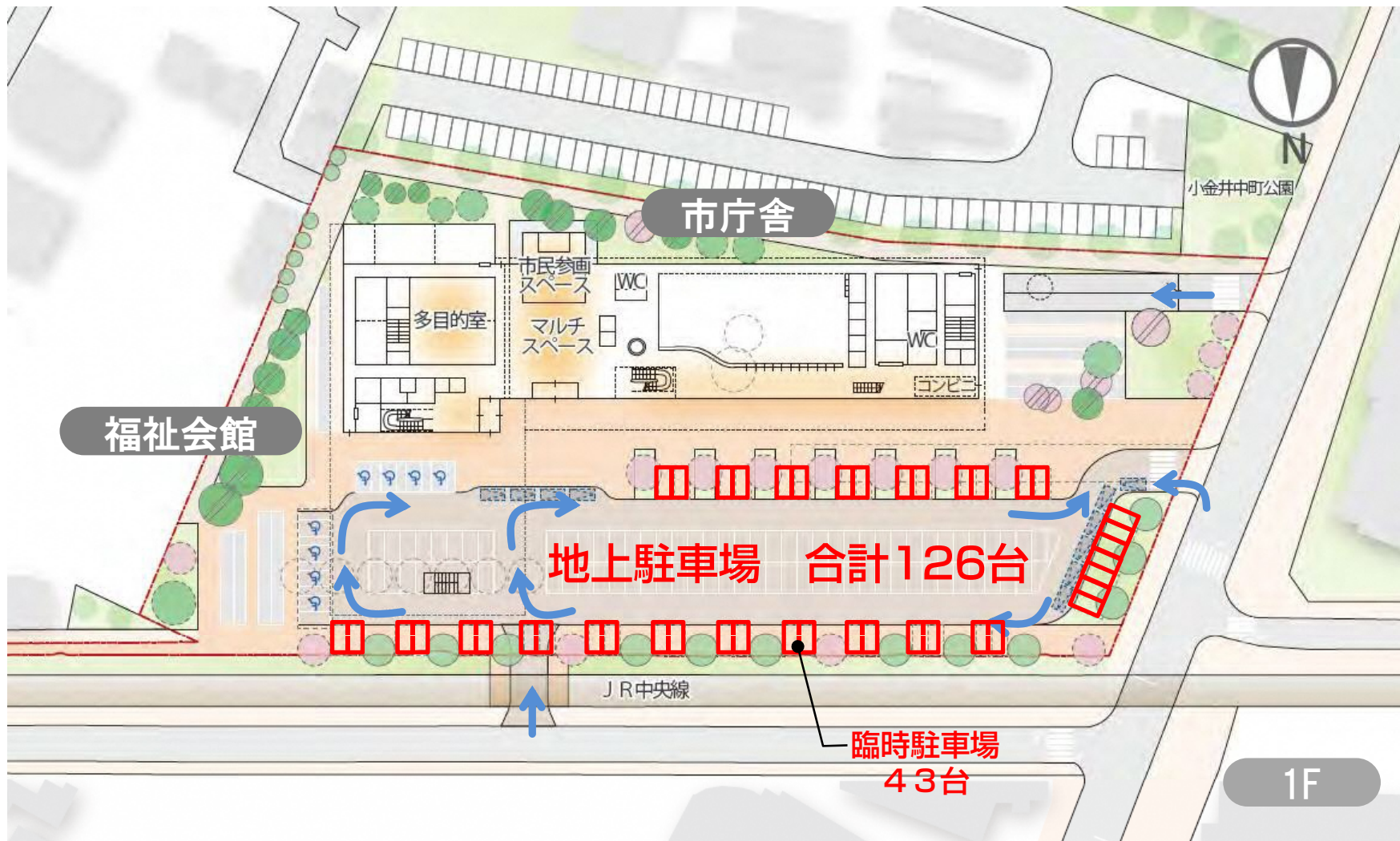

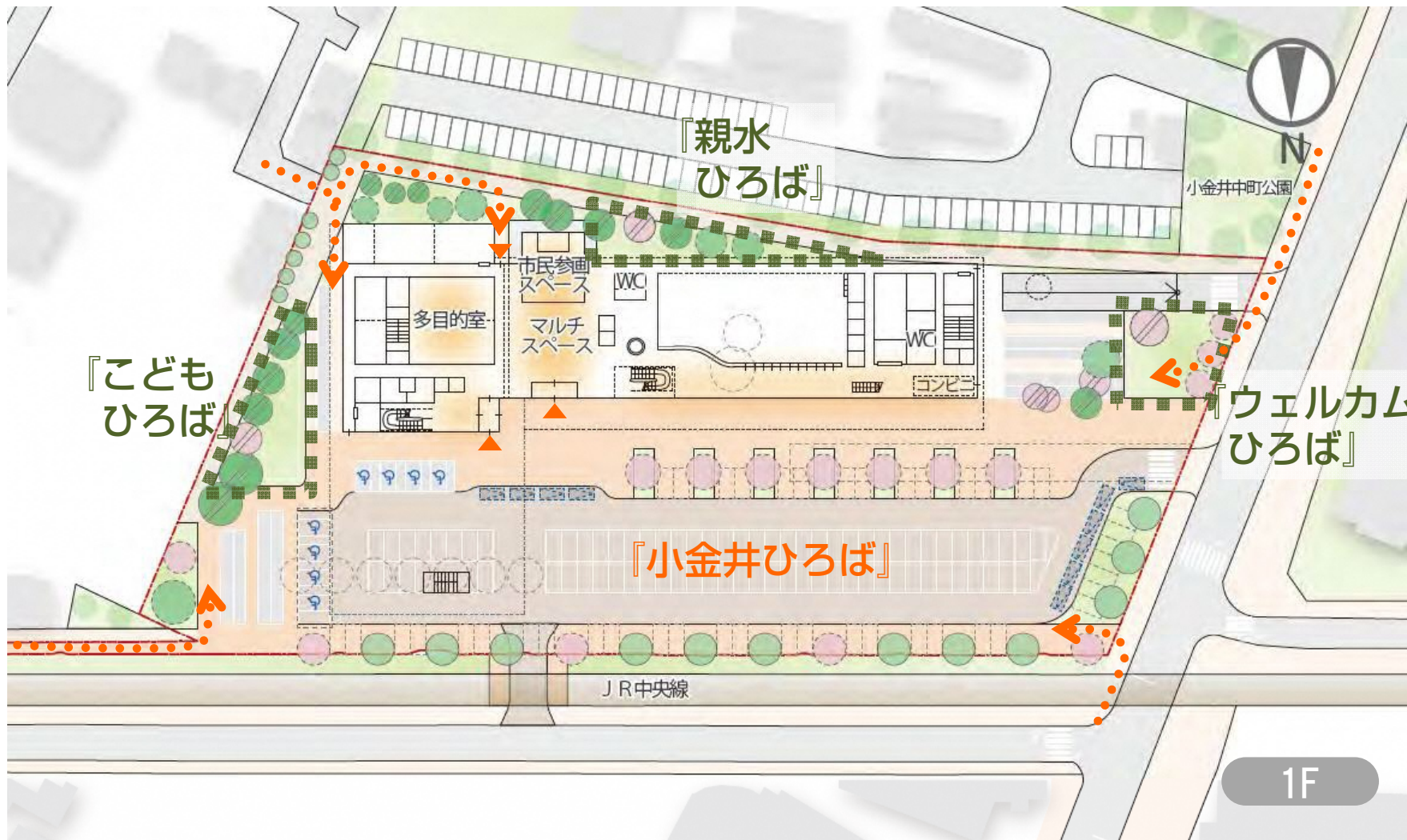





市庁舎

福社会館

『小金井ひろば』

「市庁舎」・「福祉会館」



# 複合施設としての 「機能連携」の考え方

発券機

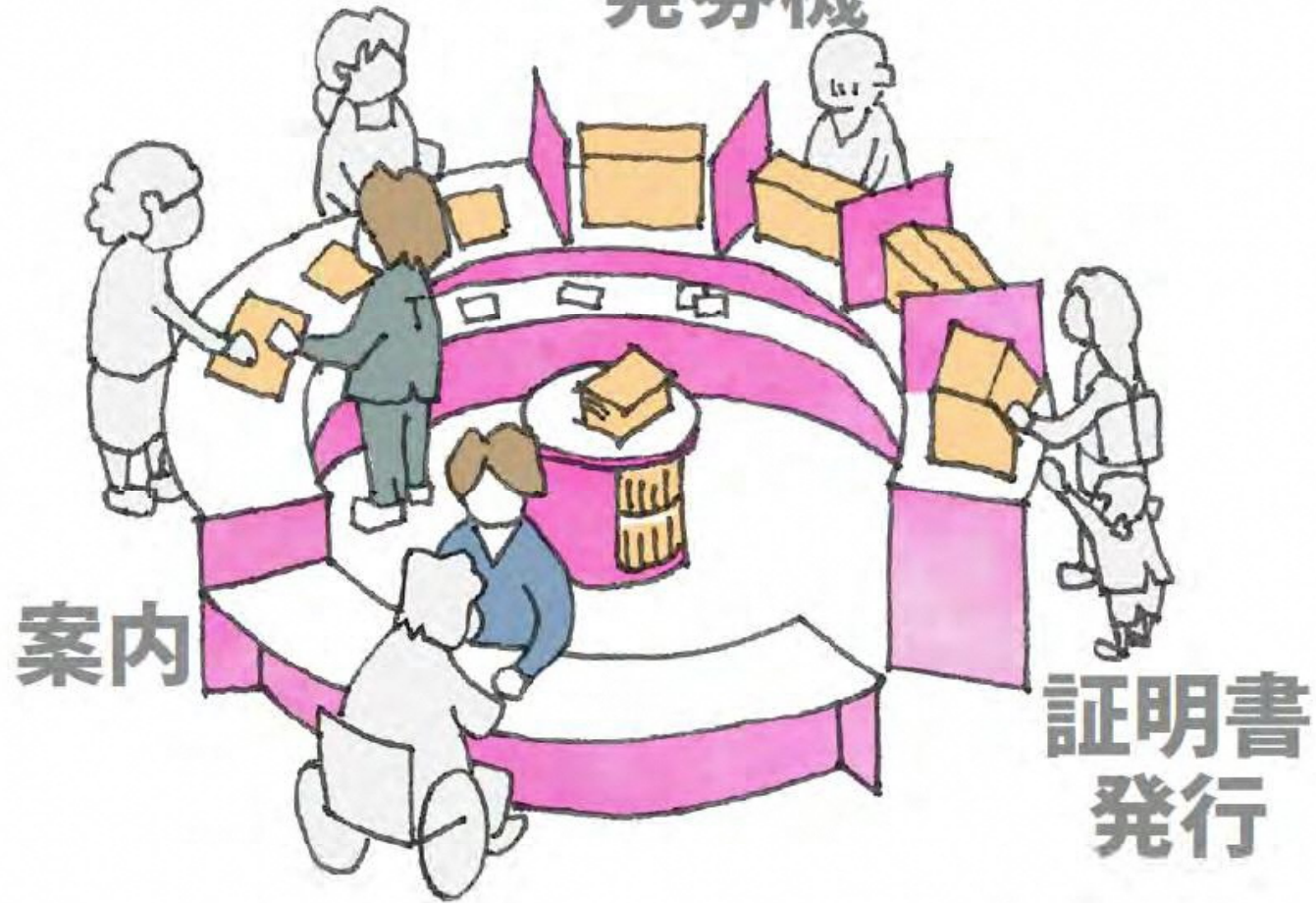







アウト  
リーチ



アウト  
リーチ

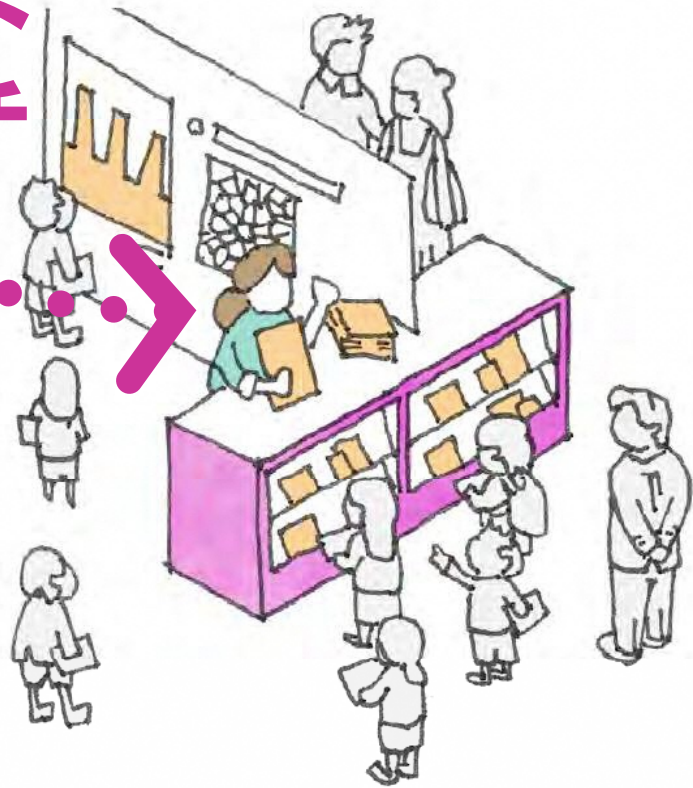

# 市庁舎と福祉会館を 『結びつける』

市民と職員の「コミュニケーション・ネットワーク」を生み出す

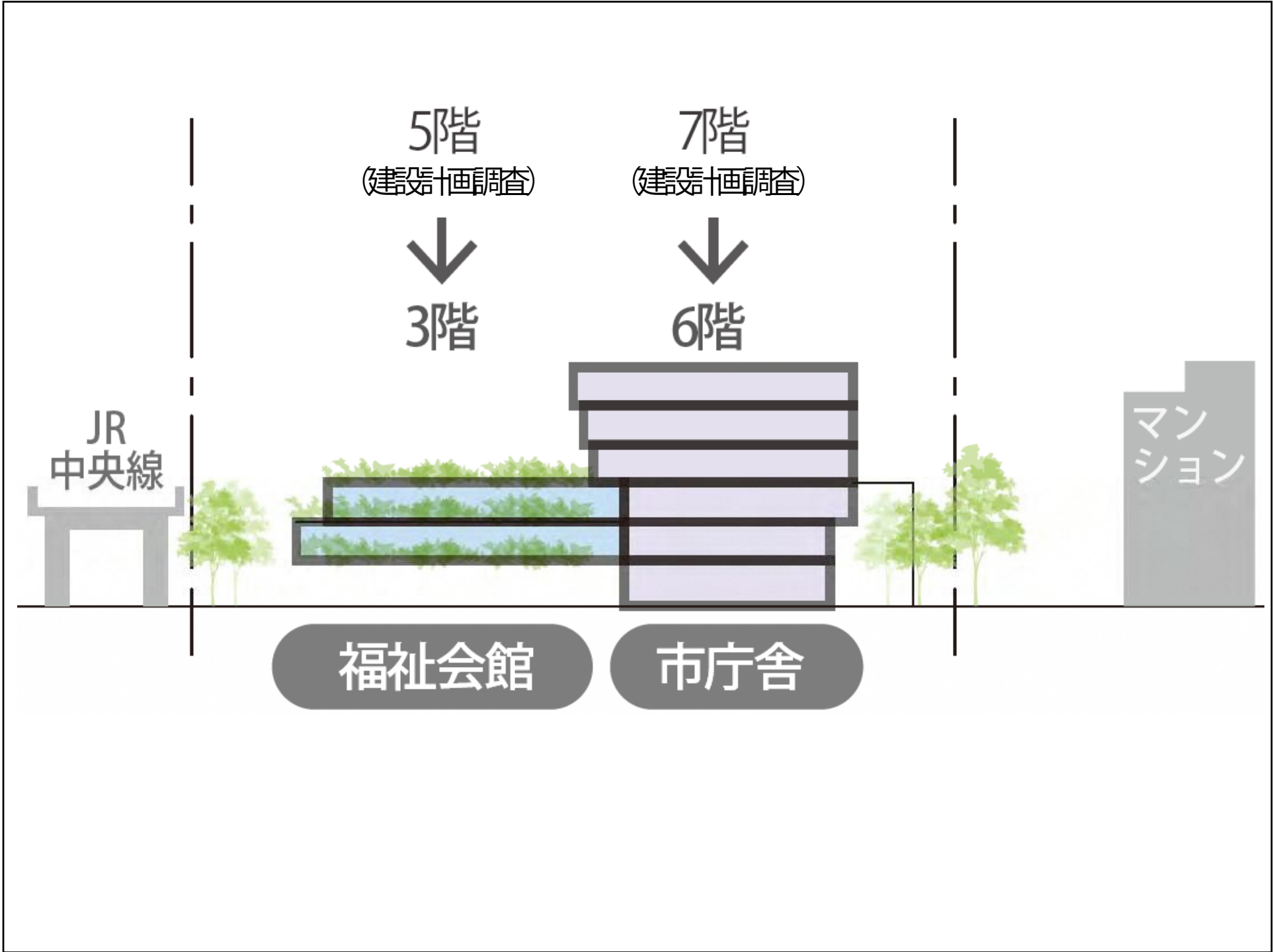



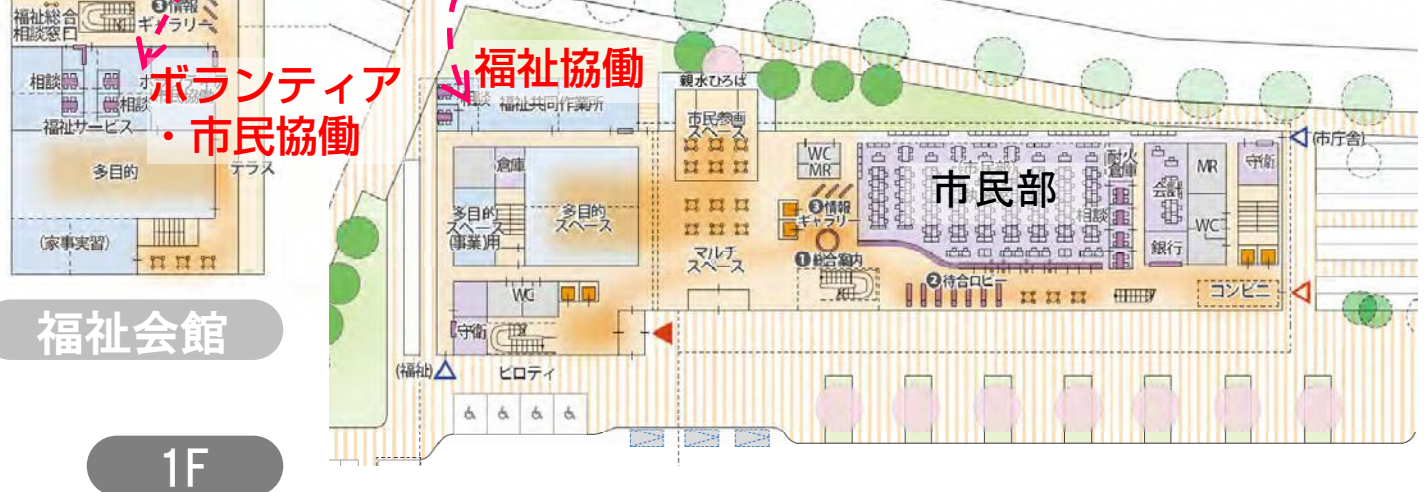
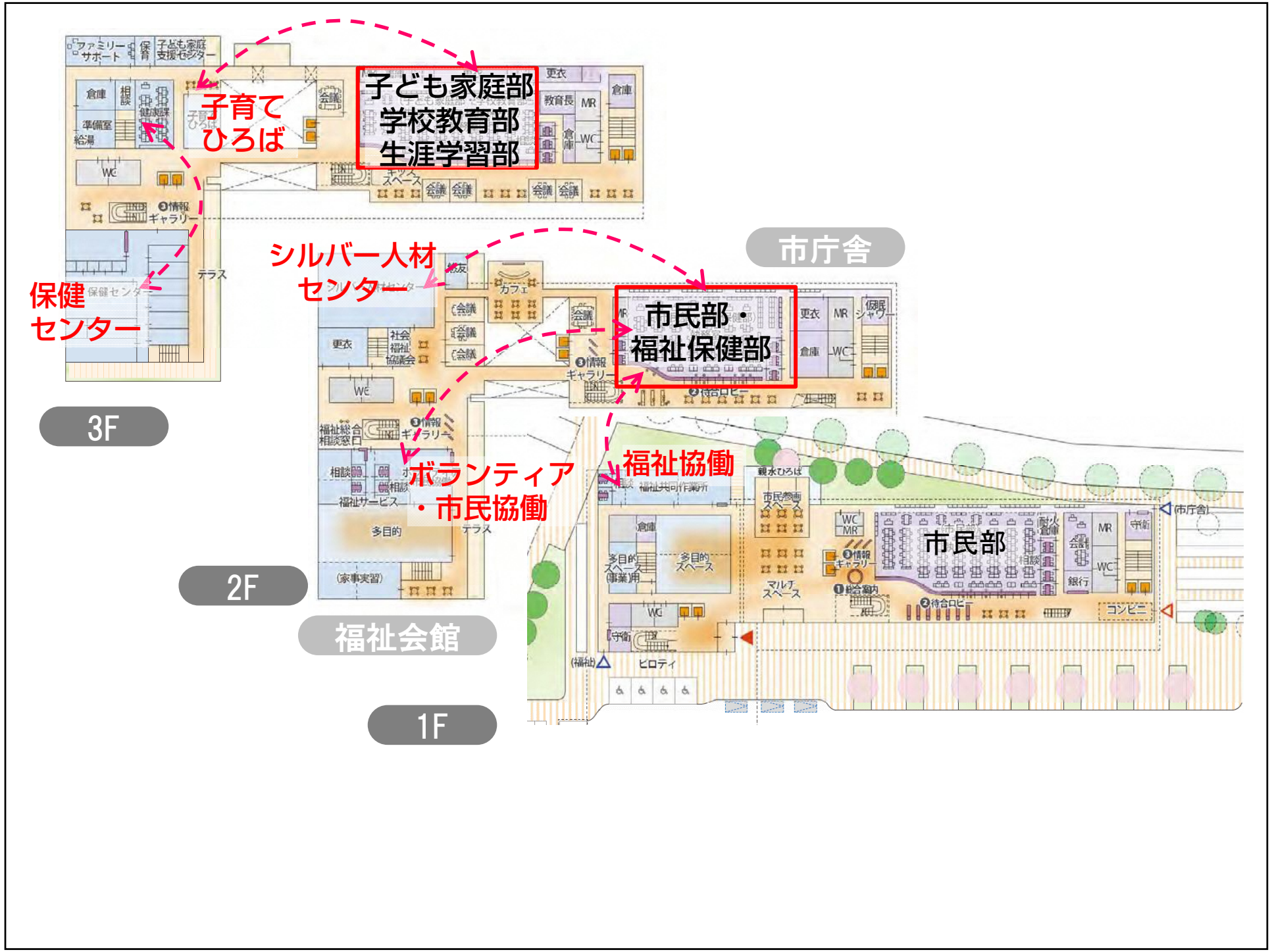

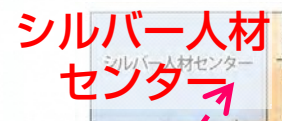
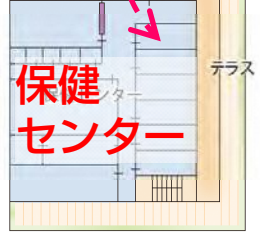
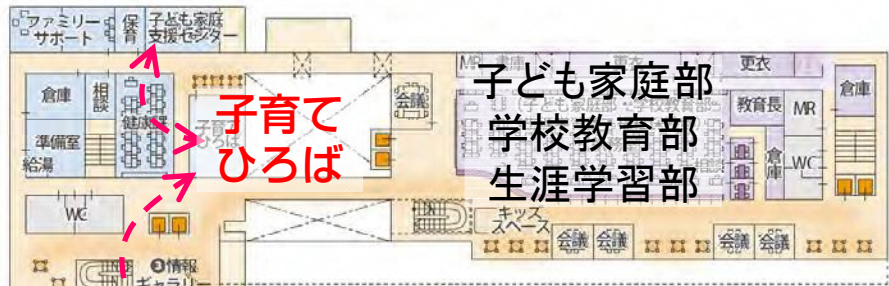

市庁舎



3F

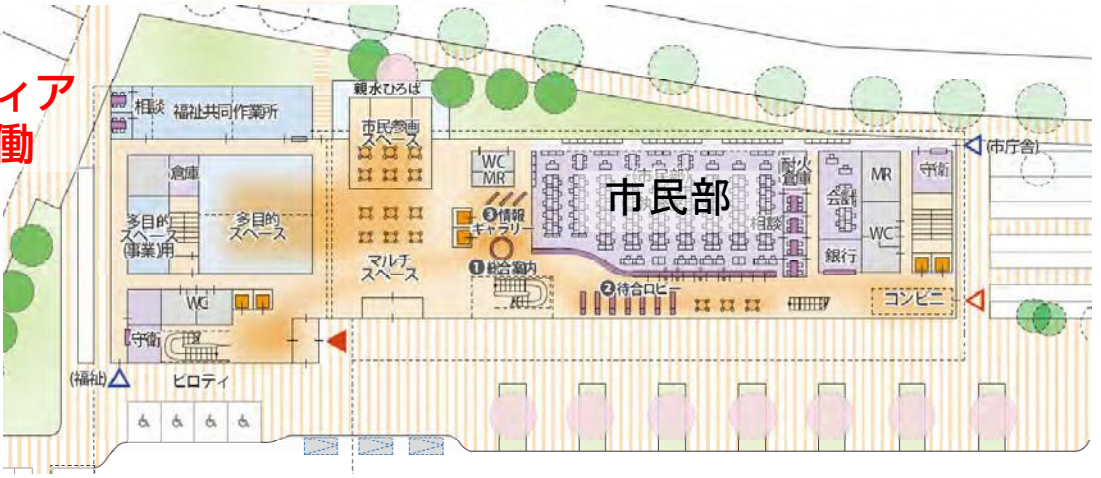

2F

福祉会館

1F





### カフェ

- ・小金井の名産品を紹介・販売するアンテナショップ
- ・地場産野菜の提供

### 情報発信(福祉)

- ・ボランティアなど市内の福祉情報の公開

### 多目的スペース(1F)

- ・マルチスペースと一体利用が可能

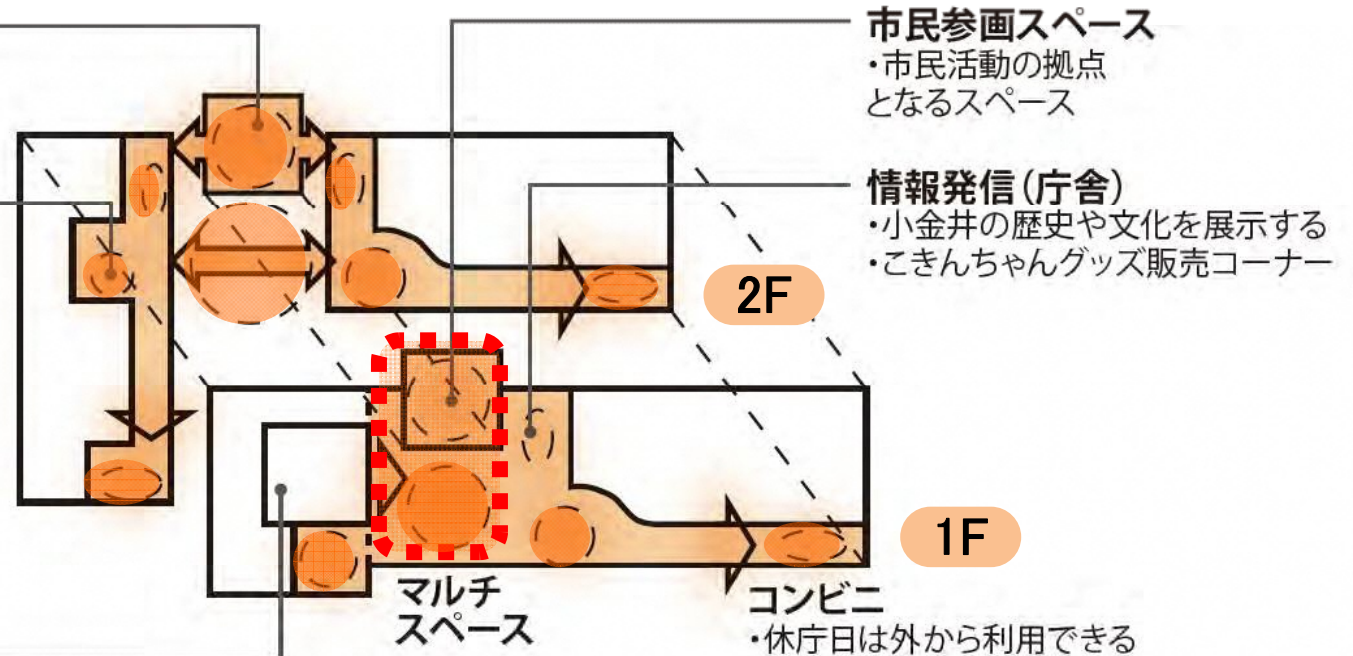

### 市民参画スペース

- ・市民活動の拠点となるスペース

### 情報発信(庁舎)

- ・小金井の歴史や文化を展示する
- ・こきんちゃんグッズ販売コーナー

2F

1F

マルチ  
スペース

コンビニ

- ・休庁日は外から利用できる





子育てひろば

会議室

カフェ

多目的室

市民活動  
スペース

『マルチスペース』



6F

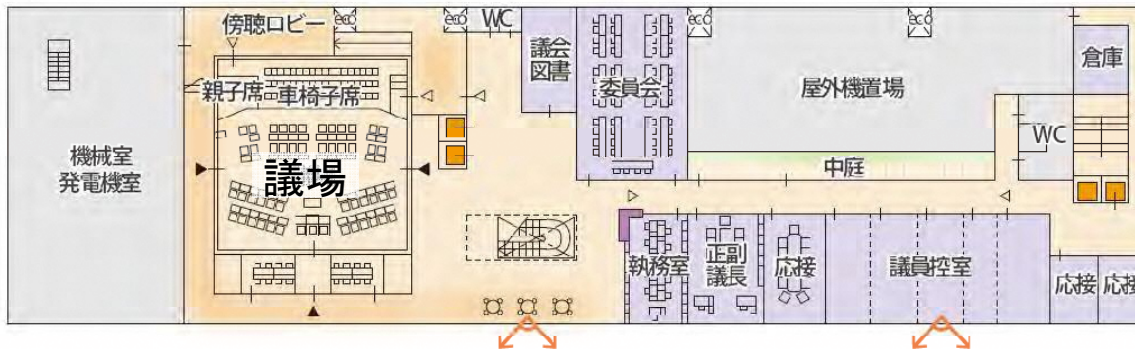

27 m

5F

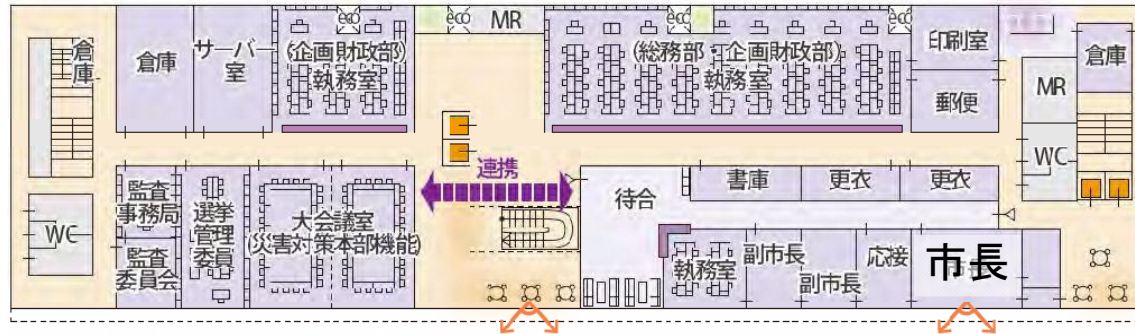

26 m

4F

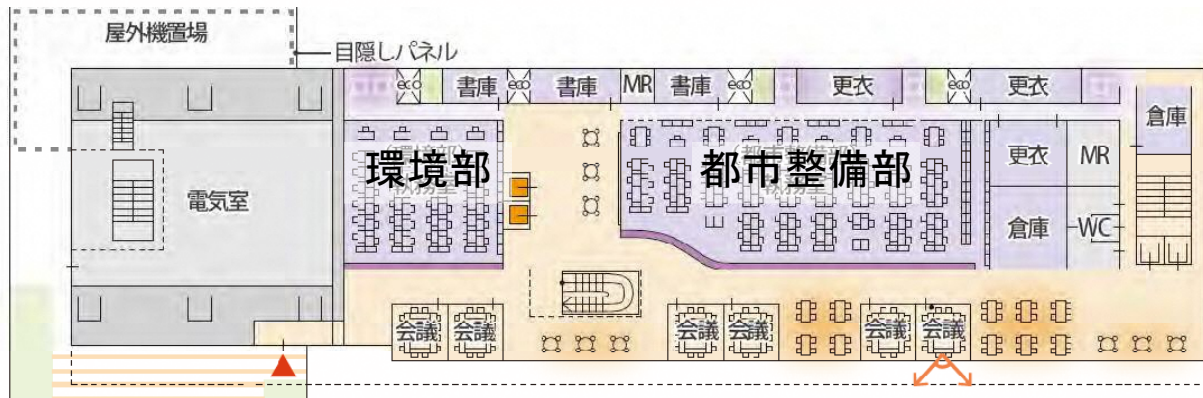

25 m

6F

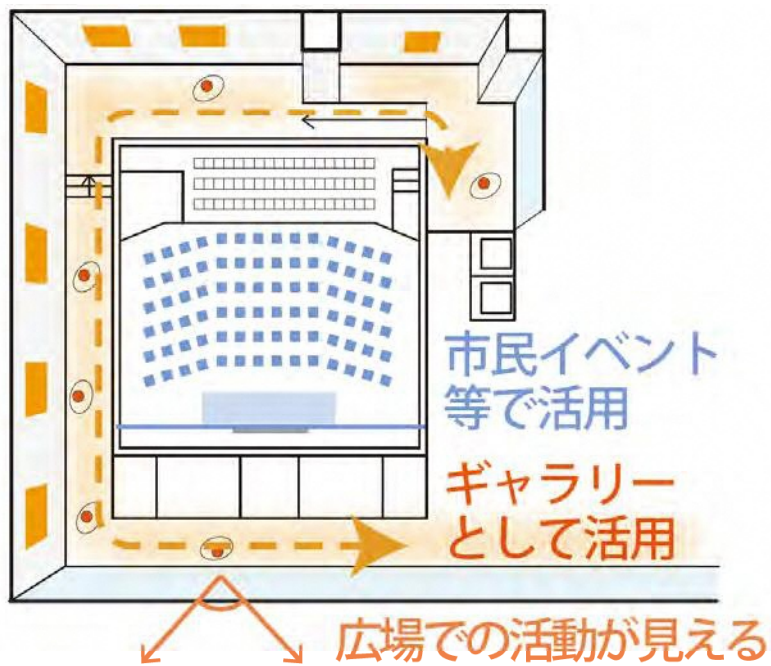
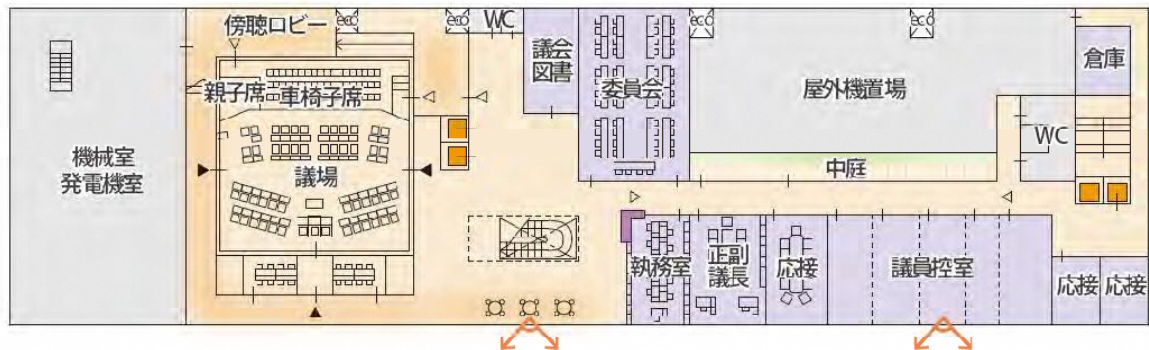

『はけ』をイメージした議場

# 「災害対策機能」の充実



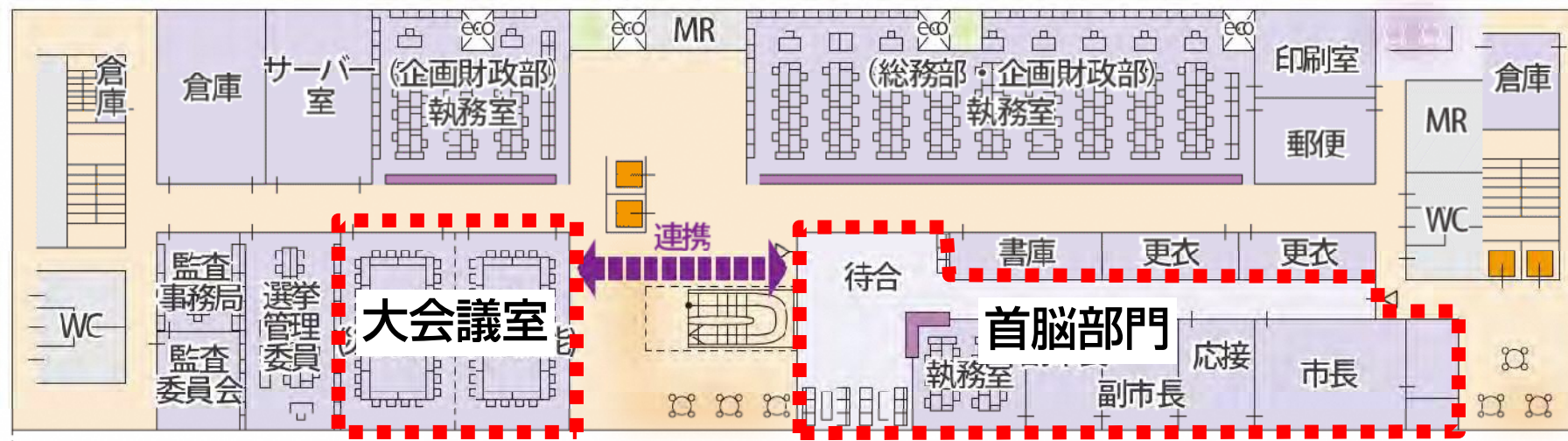

5F

隣接配置

災害時  
ボランティア  
センター

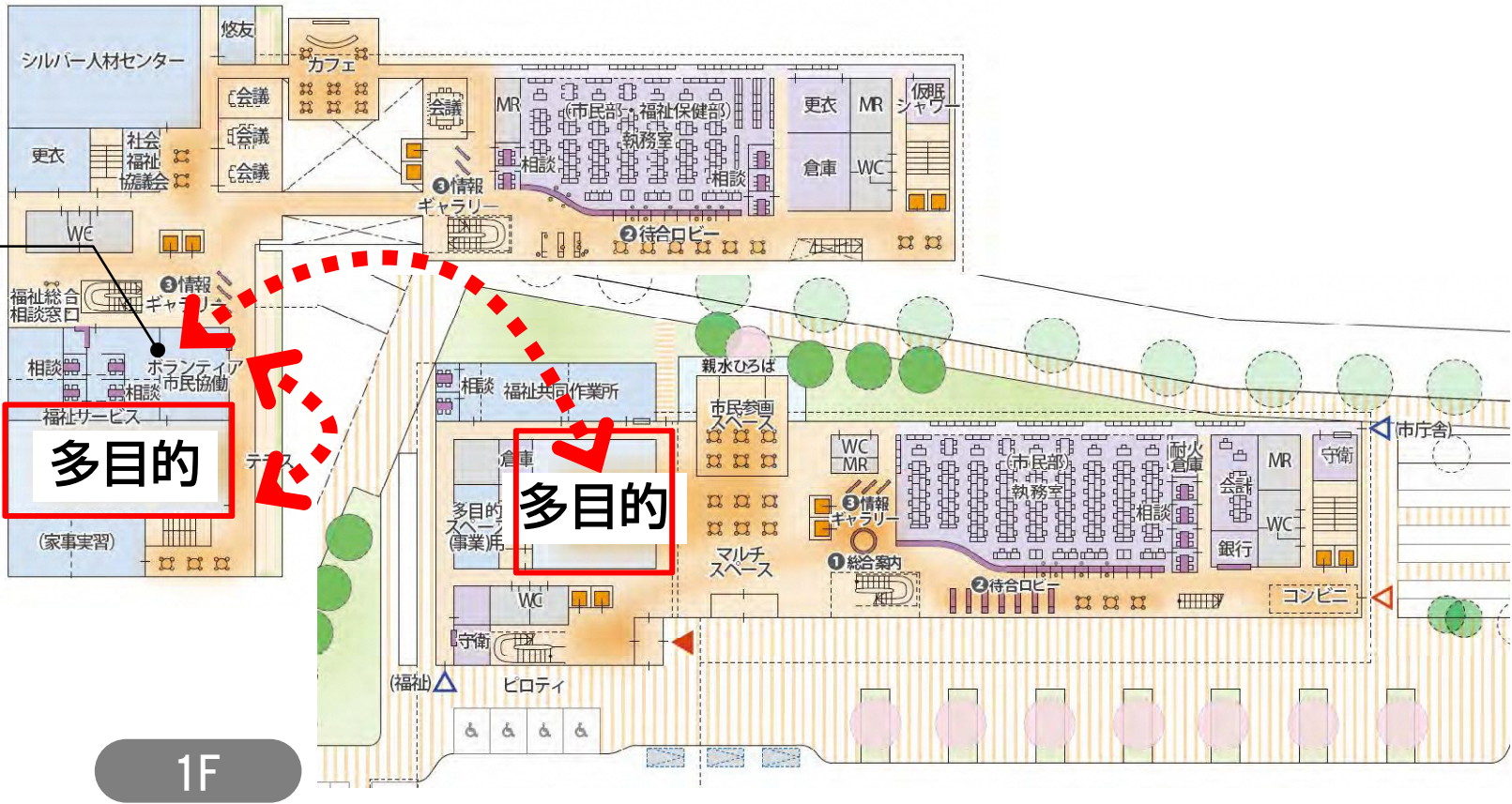

相乗効果  
揺れを低減

「階段コア」  
:ダンパー固定の構造体

市庁舎  
(免震構造)

福祉会館  
(耐震構造)

- 免震装置
- すべり支承
- 制震ダンパー

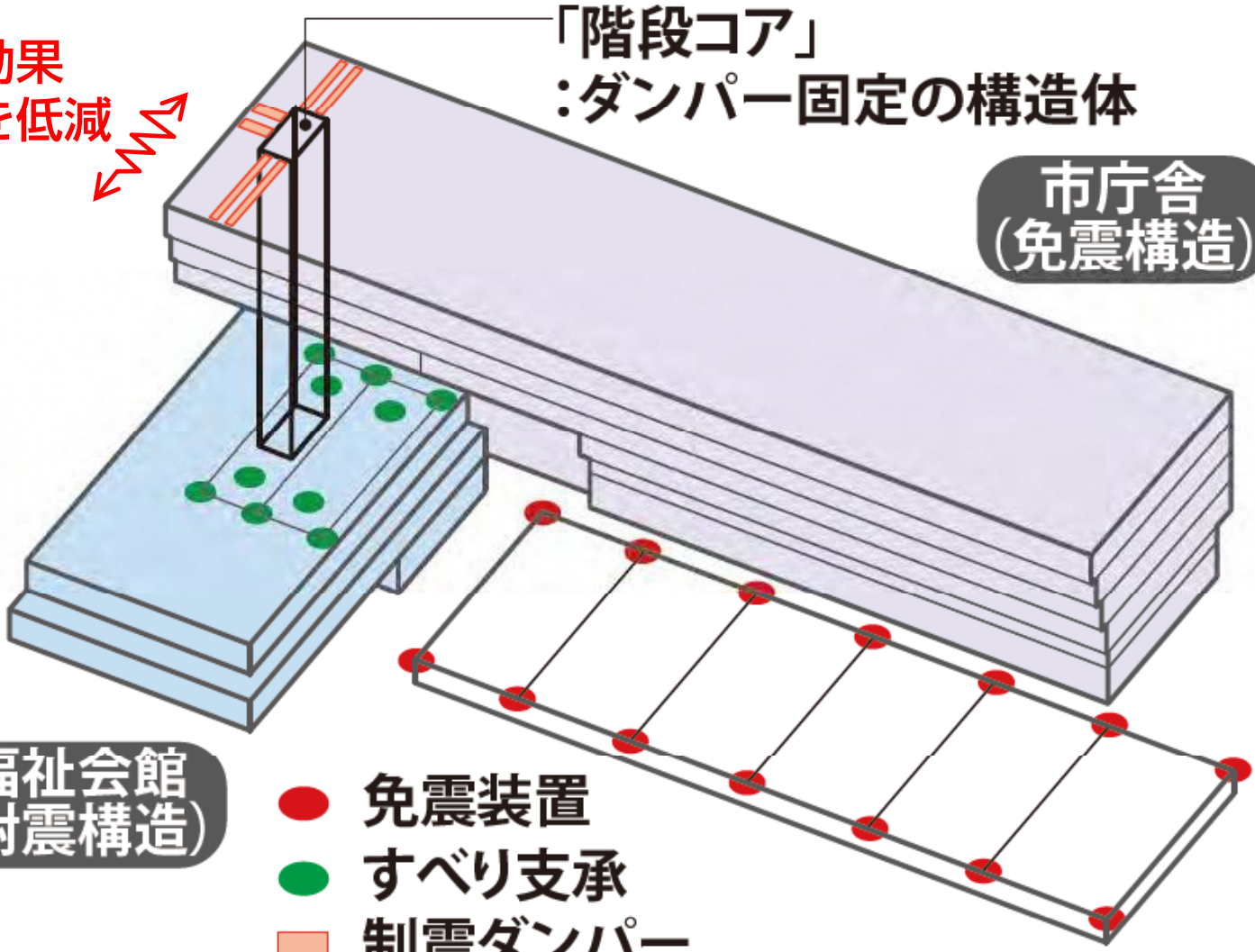



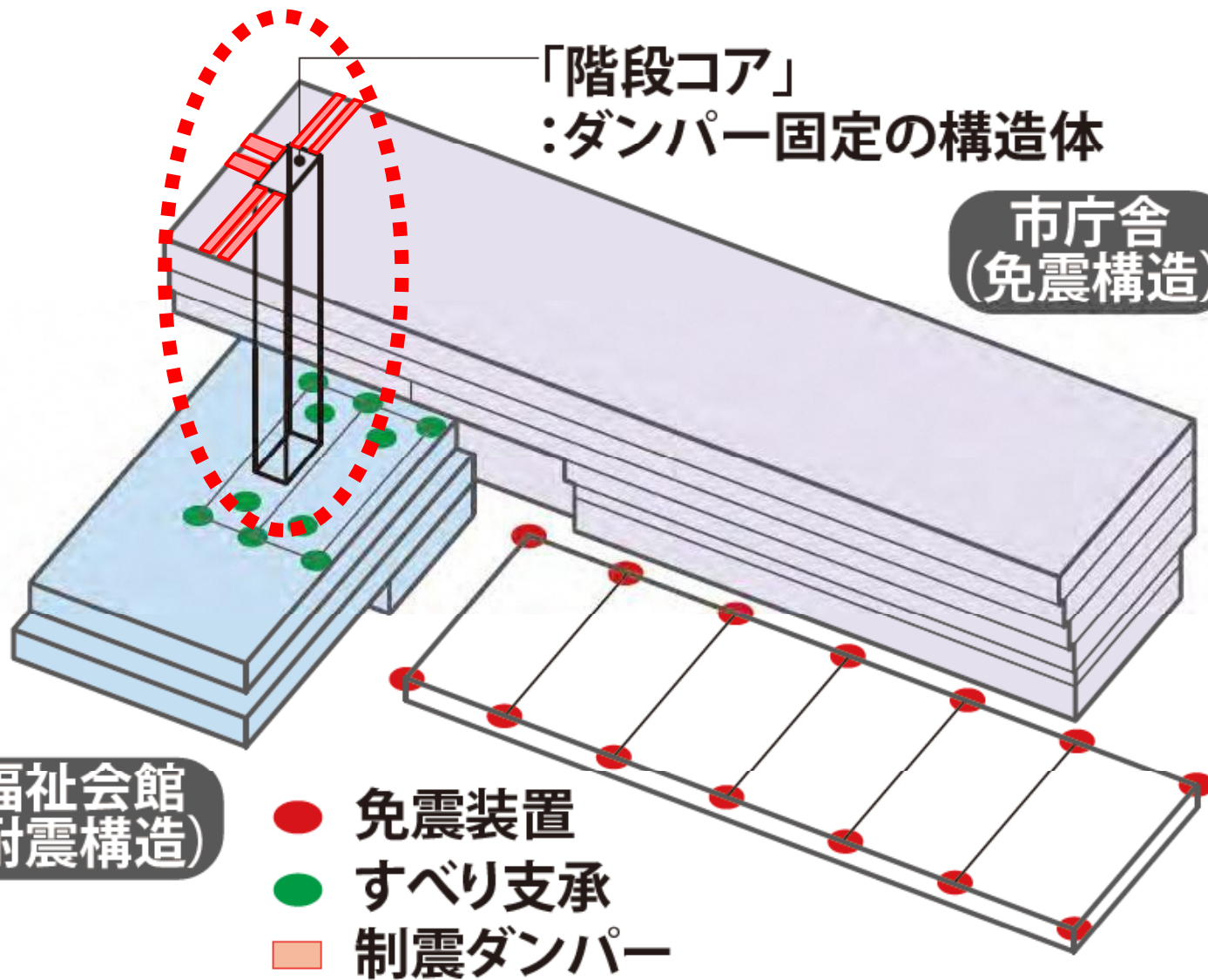

「階段コア」  
:ダンパー固定の構造体

市庁舎  
(免震構造)

福祉会館  
(耐震構造)

- 免震装置
- すべり支承
- 制震ダンパー

安心安全な「施工計画」

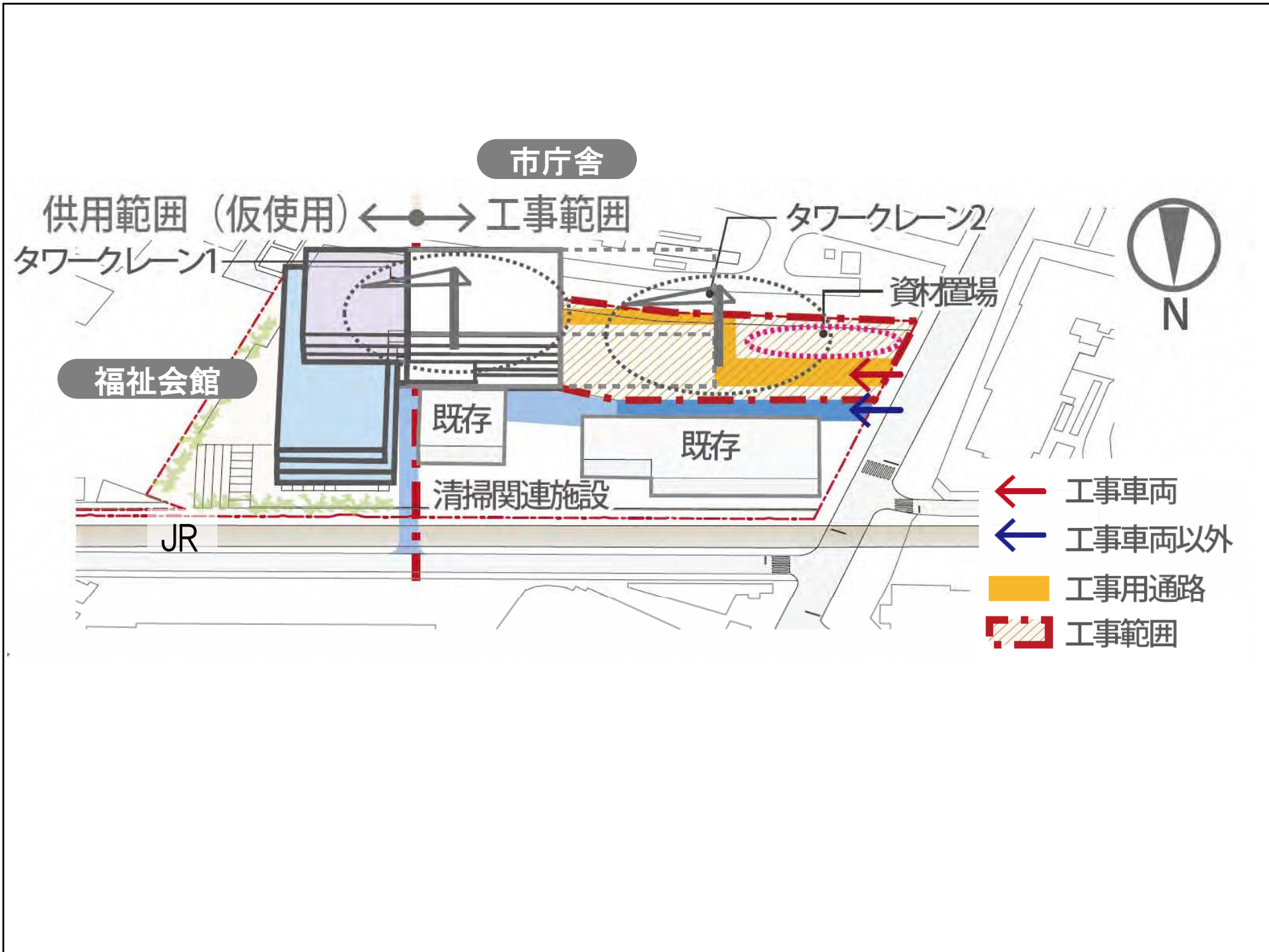



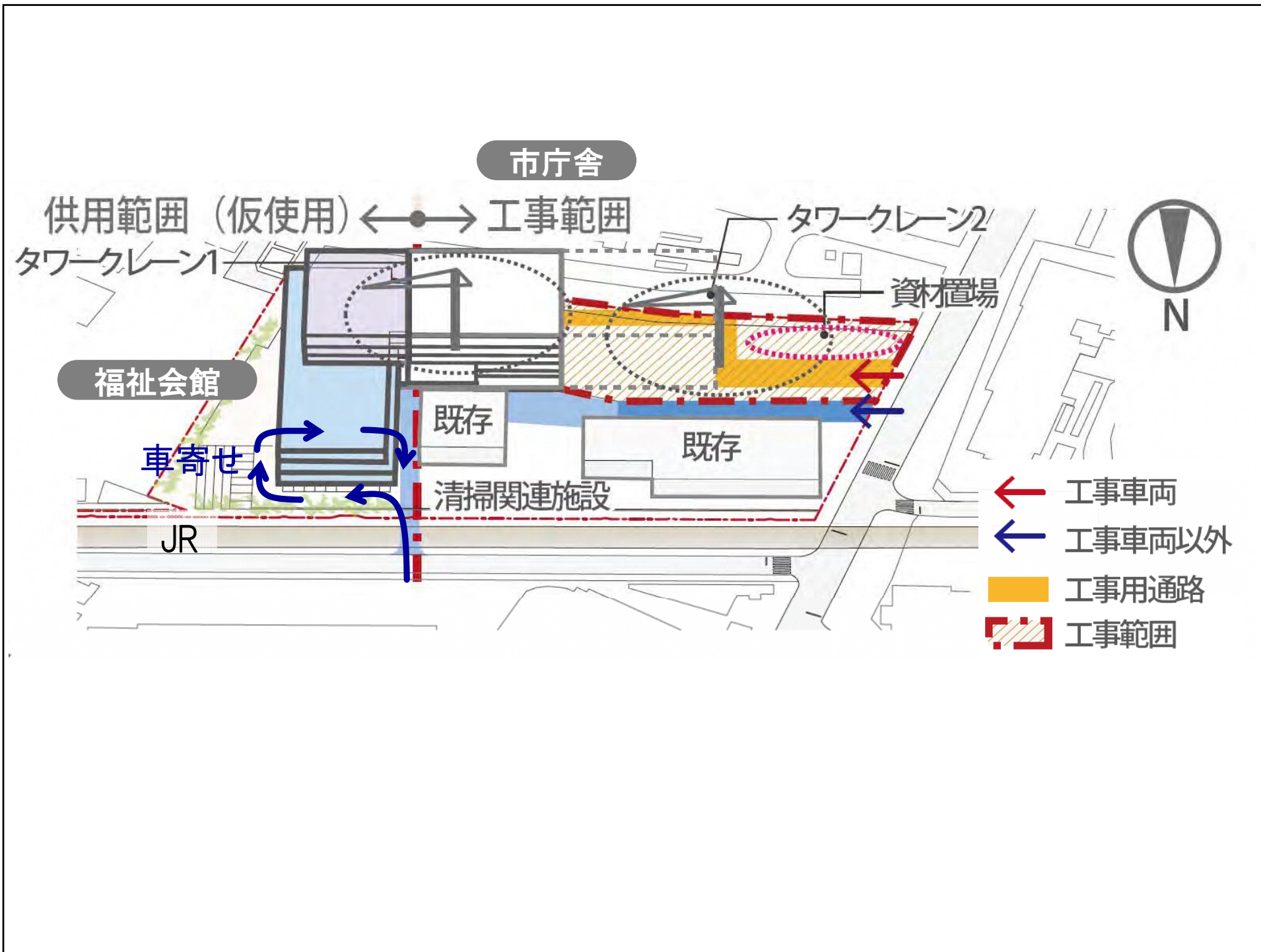

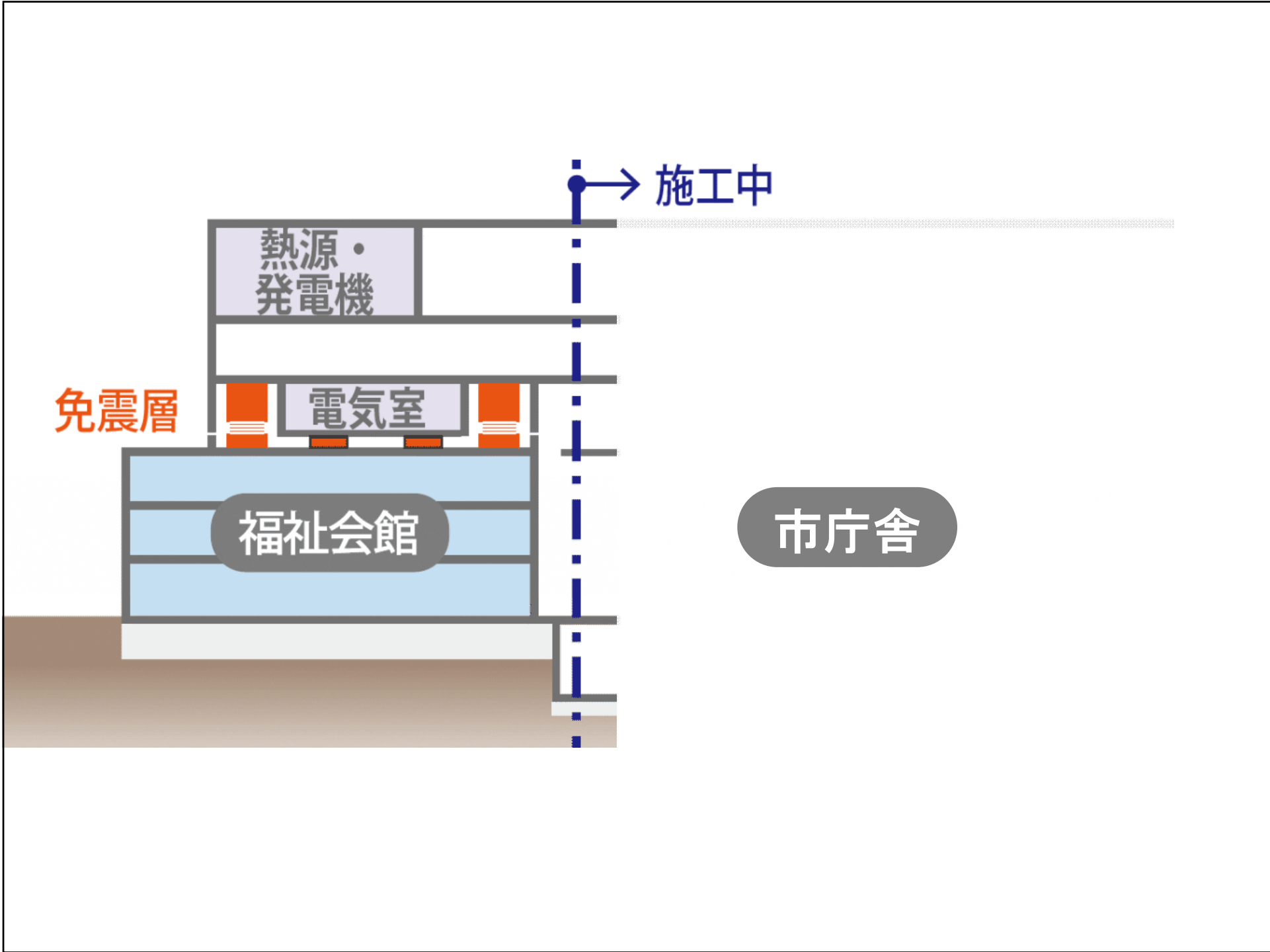

# 「ライフサイクルコスト」 の低減

イニシャルコスト

スペースを集約する



Point 1

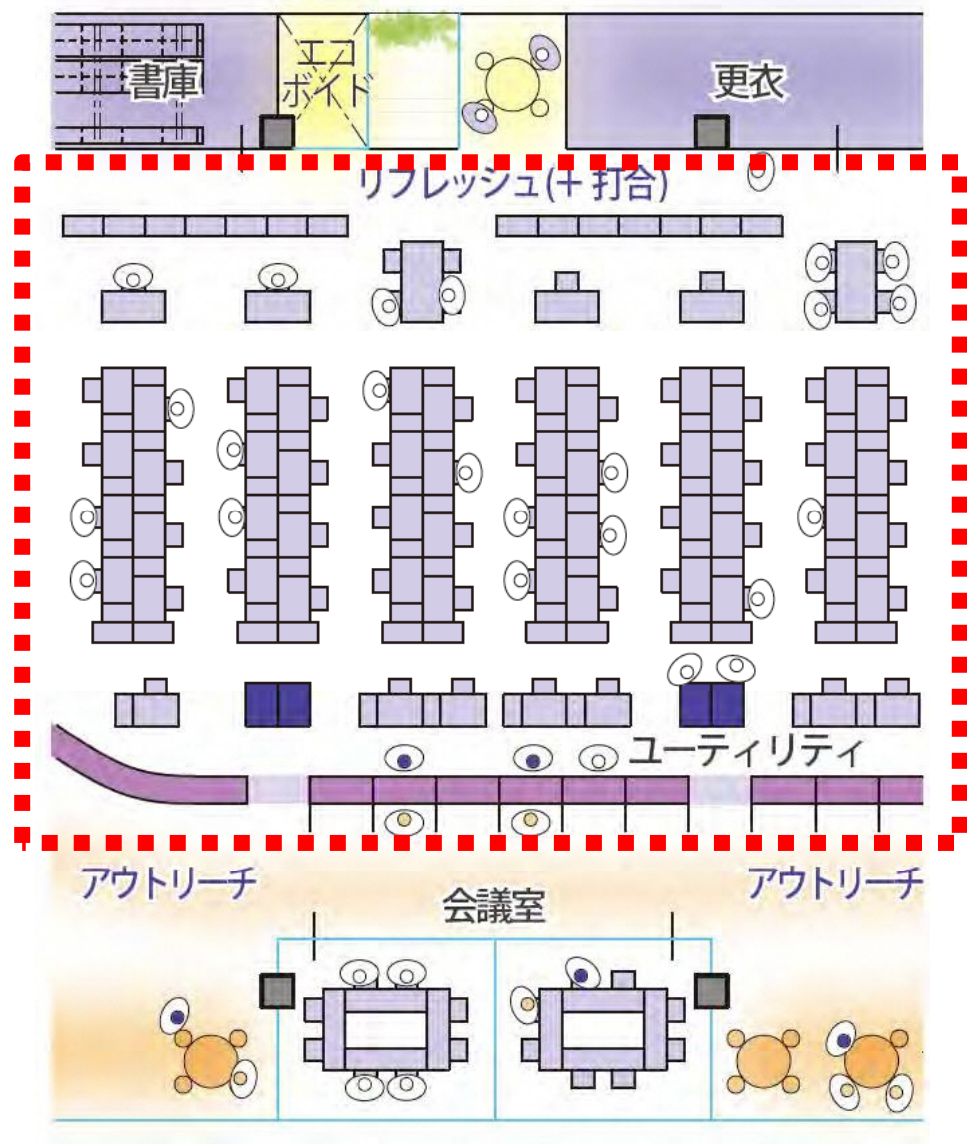

# Point2

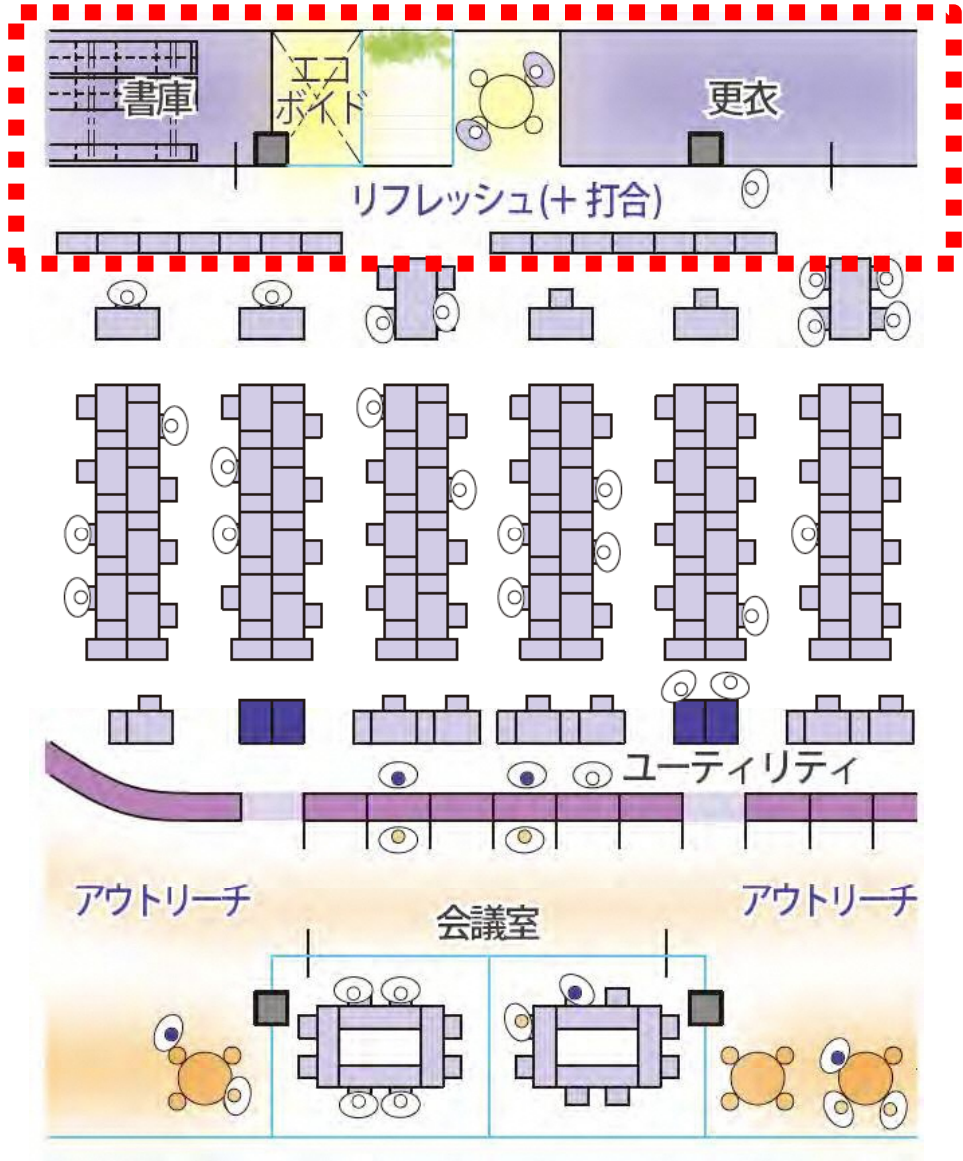

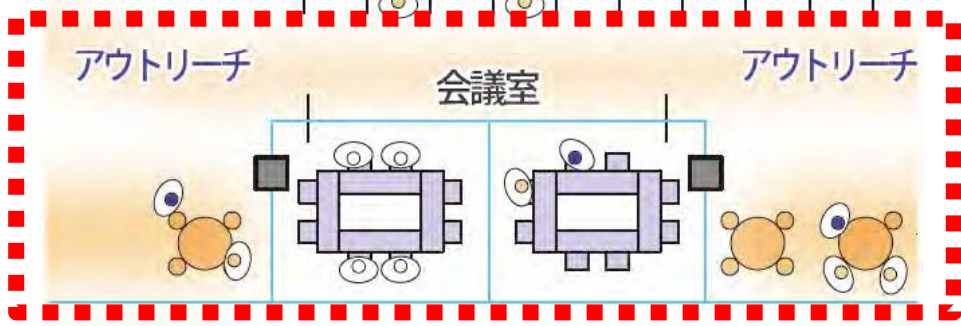
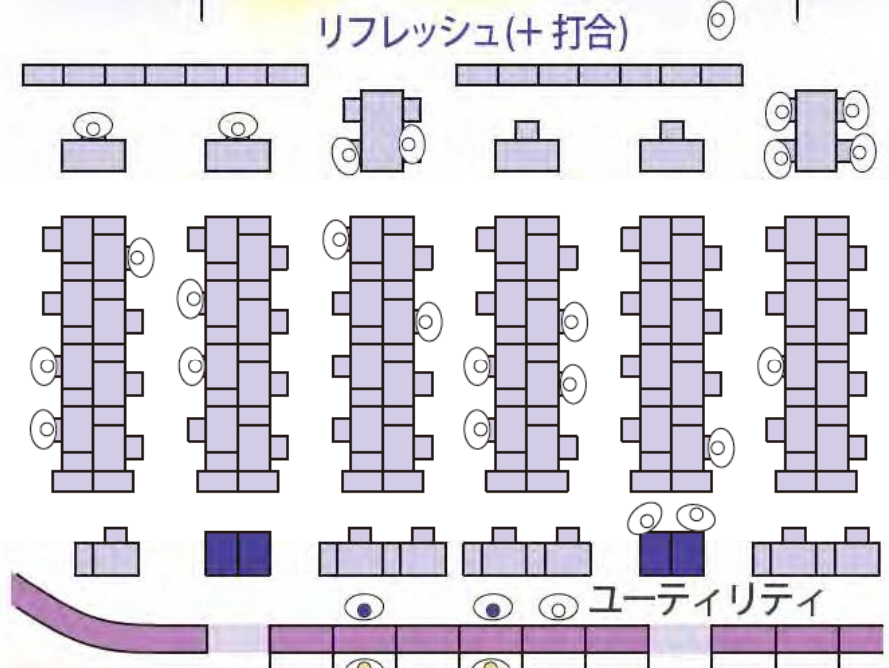
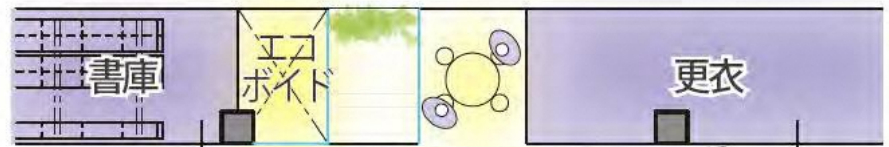

Point3



## Point4





ランニングコスト

# 『パッシブ(空調に頼らない)手法』 の徹底

# ●小金井の自然を活用した快適な環境づくり

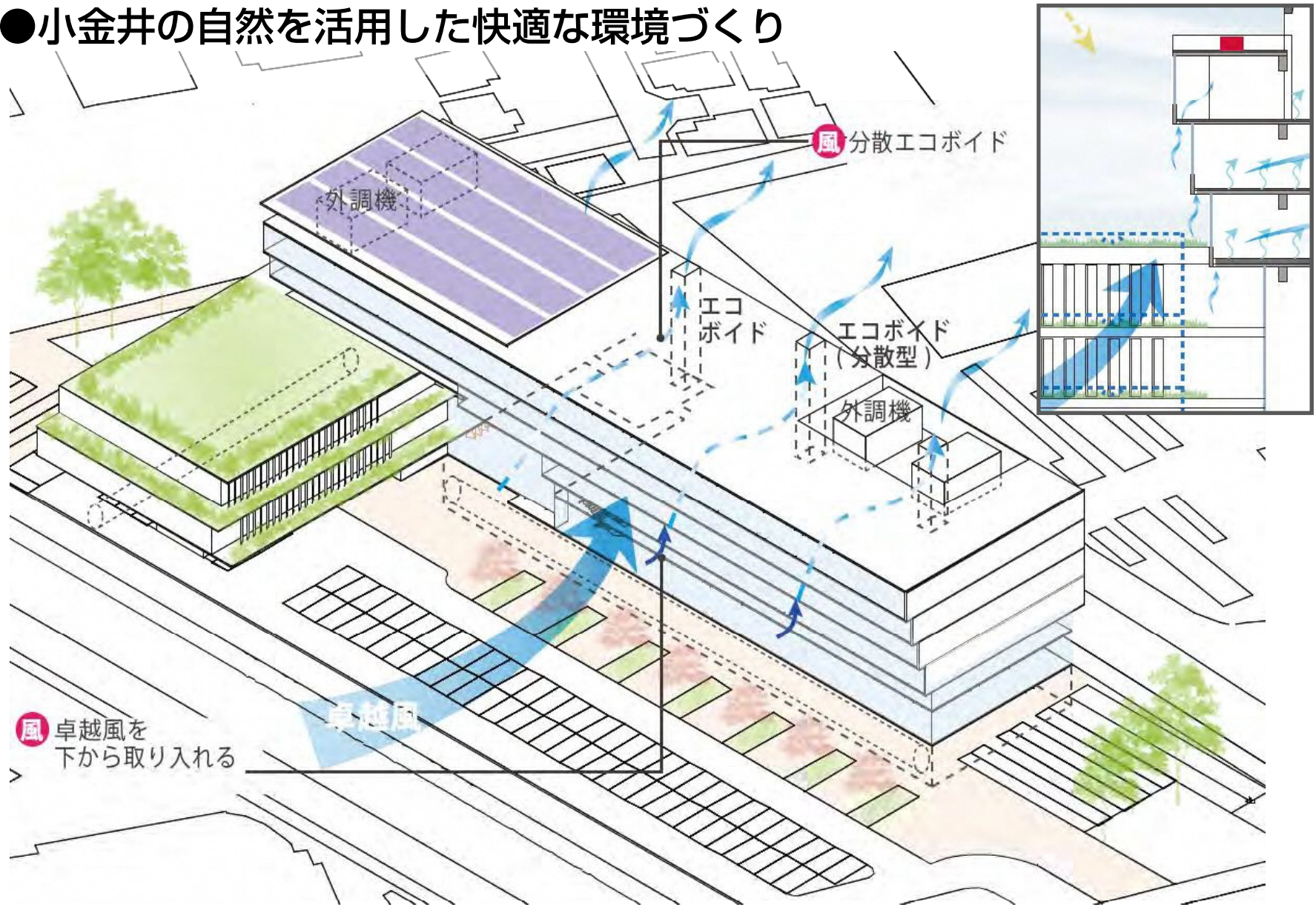



# ●小金井の自然を活用した快適な環境づくり

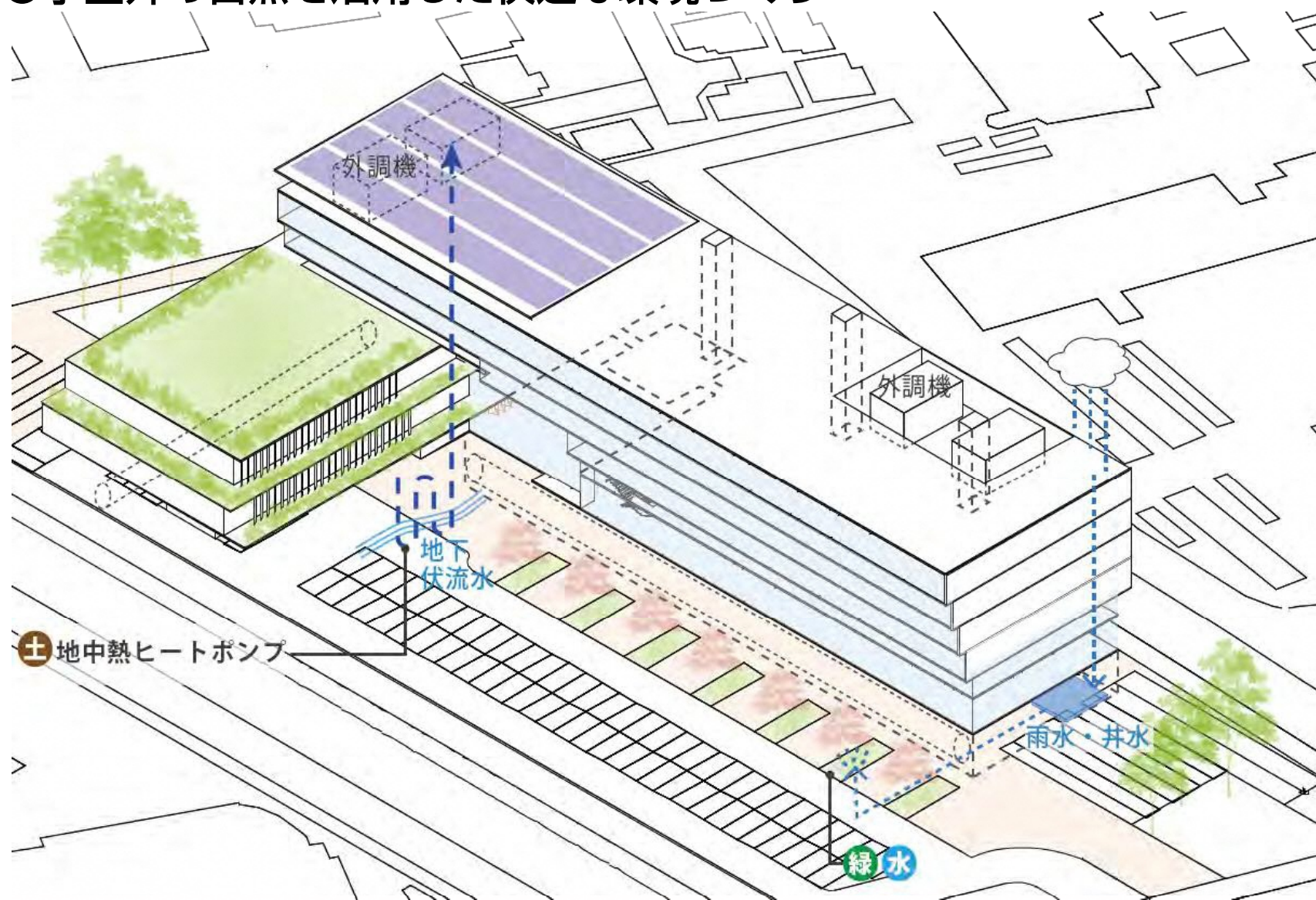



# ●小金井の自然を活用した快適な環境づくり

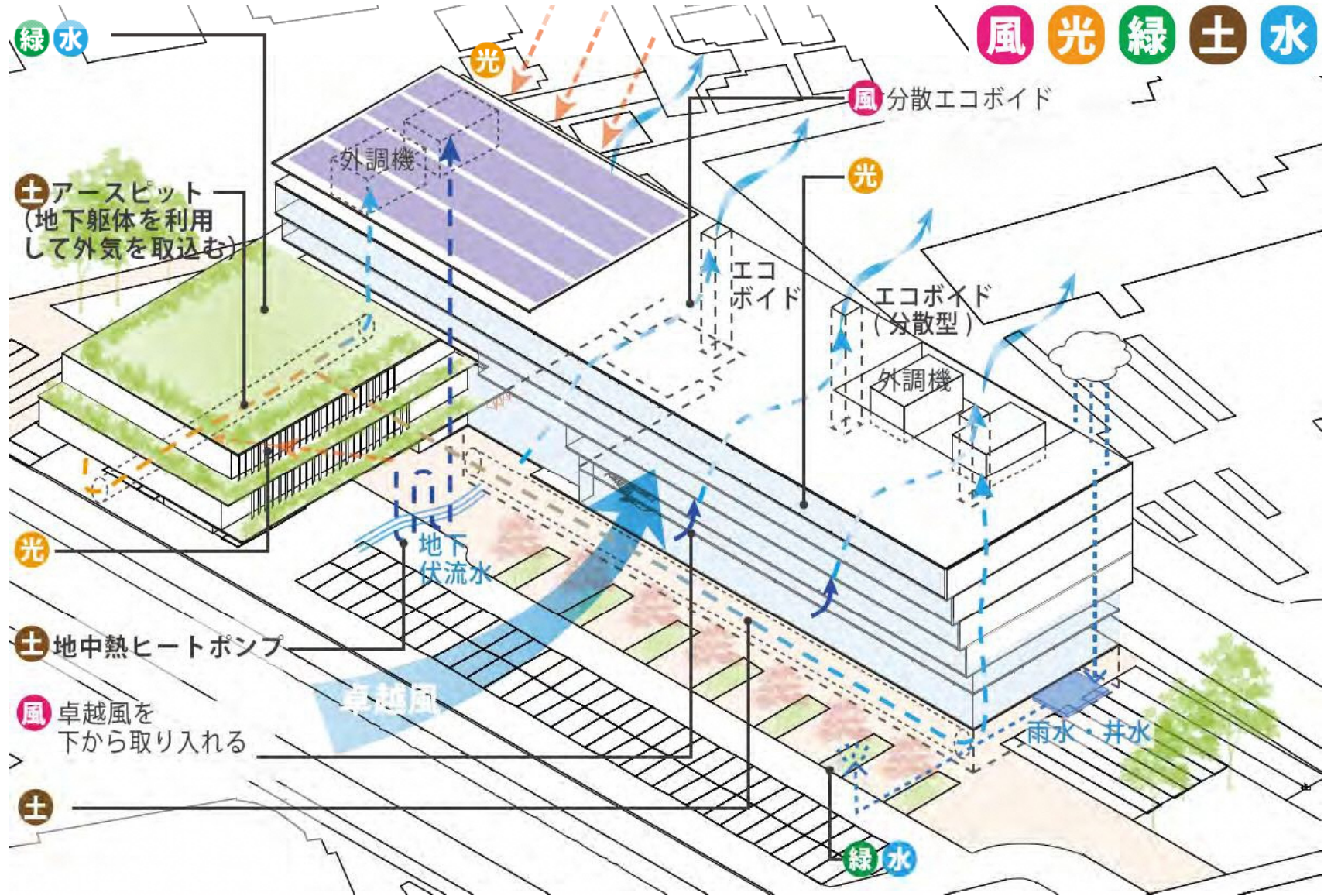



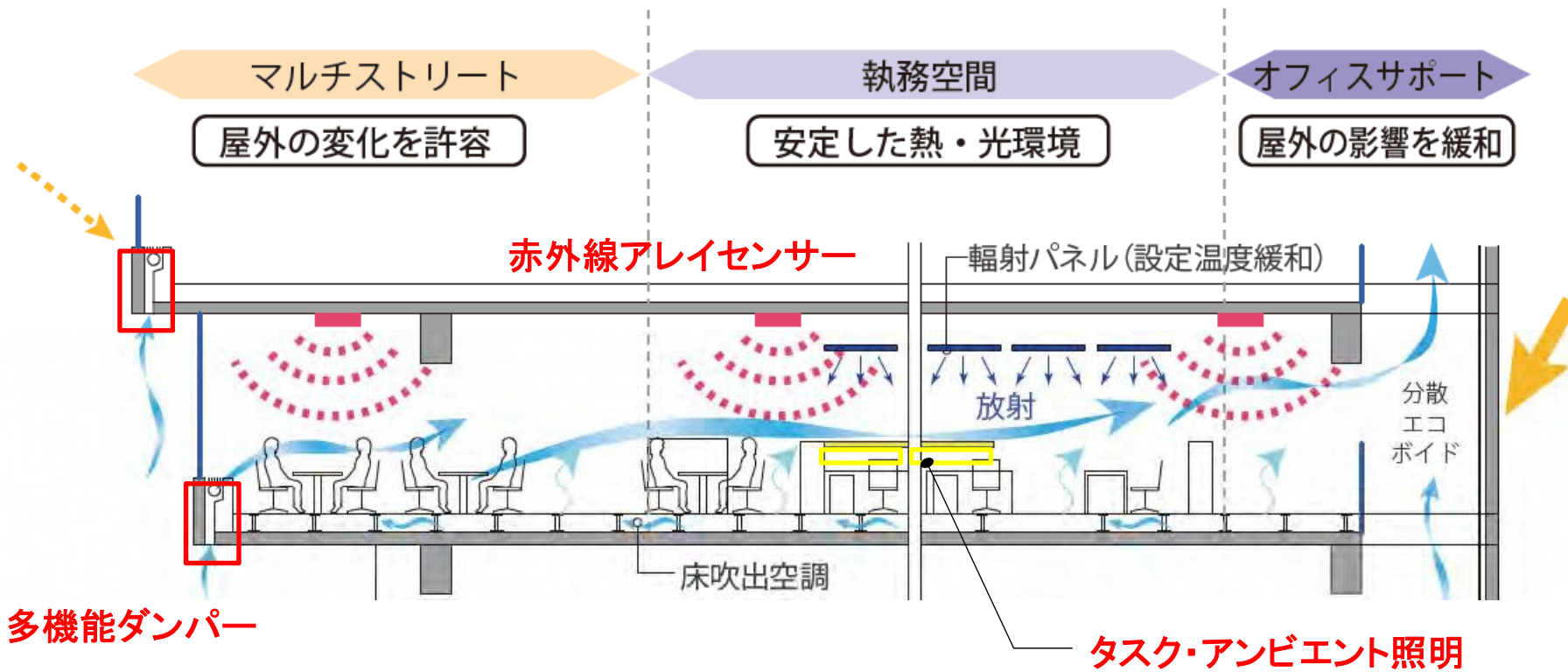

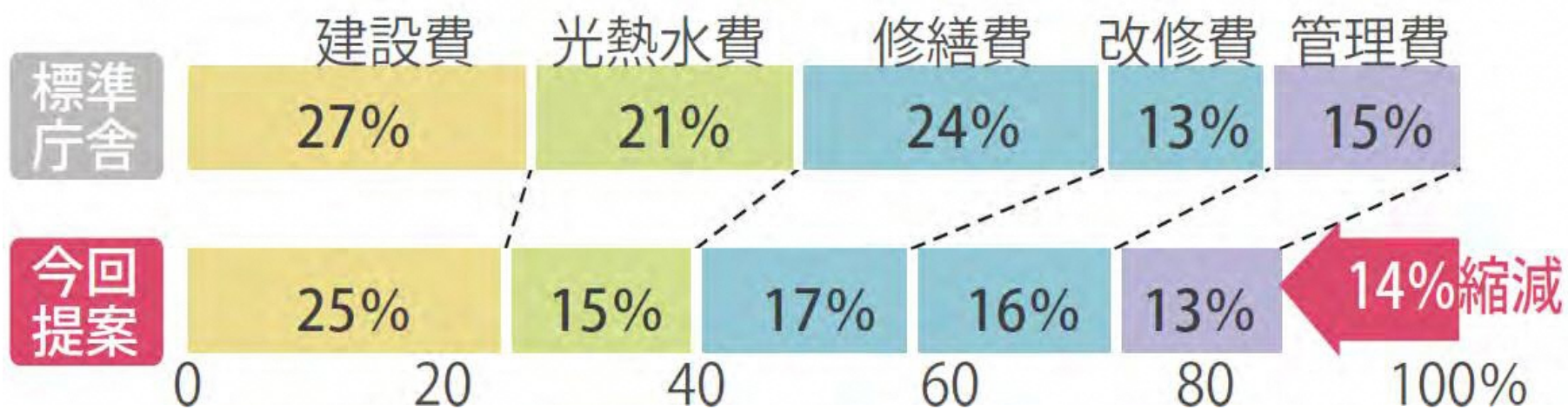

“まちづくり”・“ひとづくり”につながる  
施設づくり

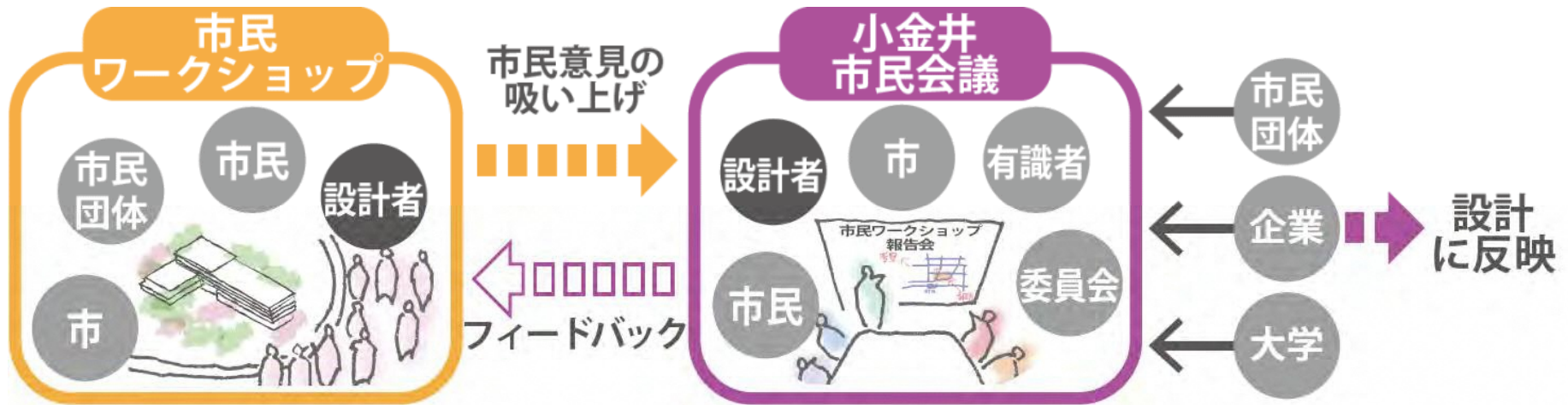



『こがねいミーティング』として実施を予定

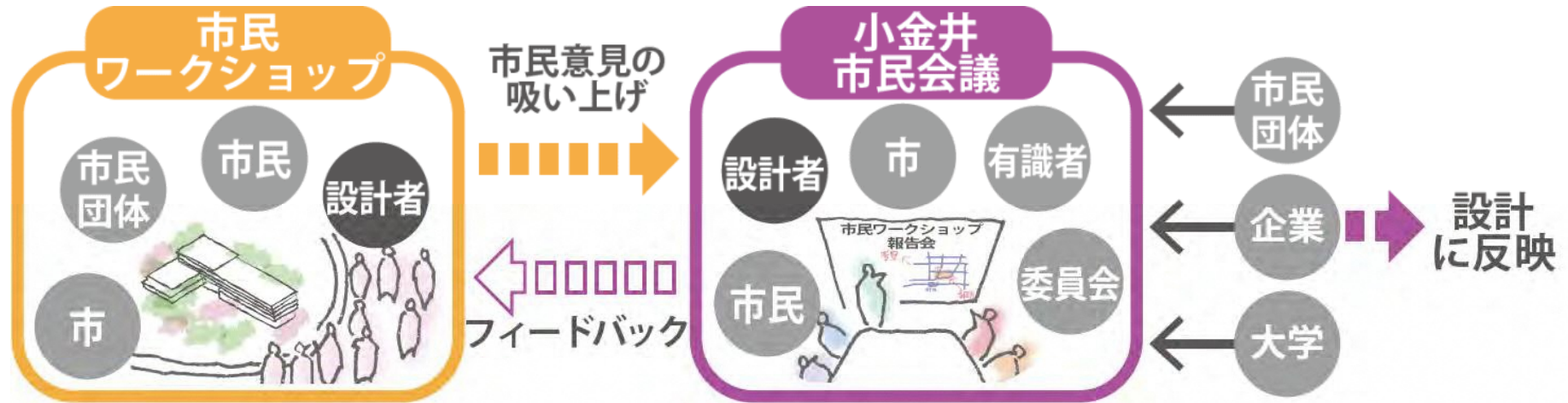

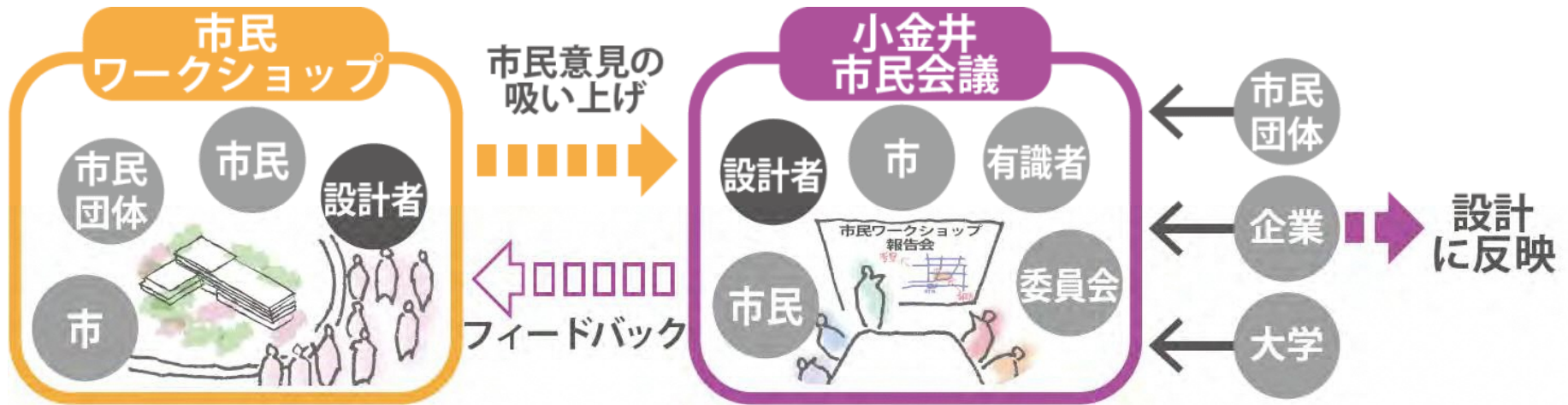

# 『小金井ひろば』



# 庁舎配置検討



# □ B-2 , C-2 (既存清掃関連施設利用)

## ■ 新庁舎竣工時



B-2

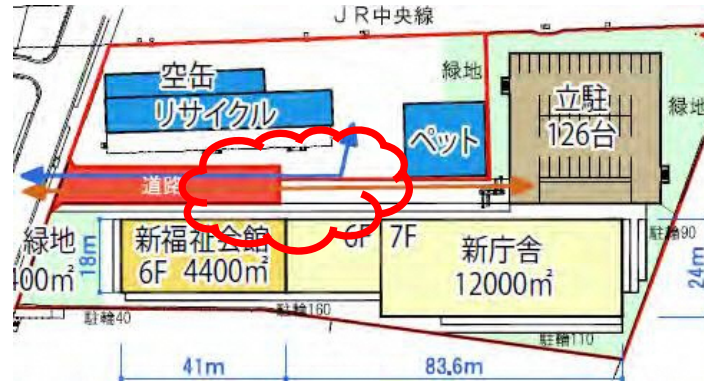

C-2

西側に新福社会館を配置した場合...

## ■ 清掃関連施設移転後

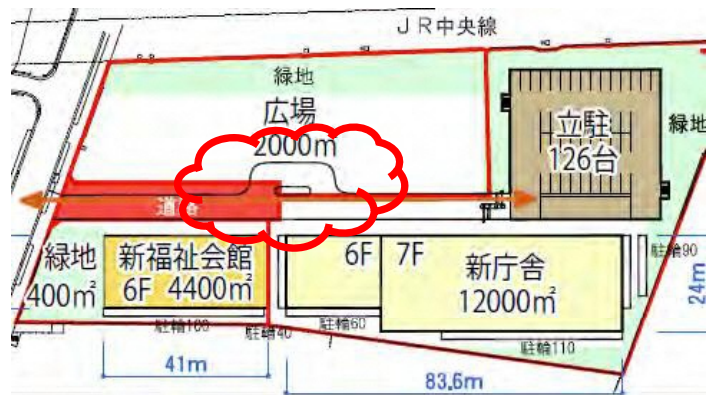

B-2

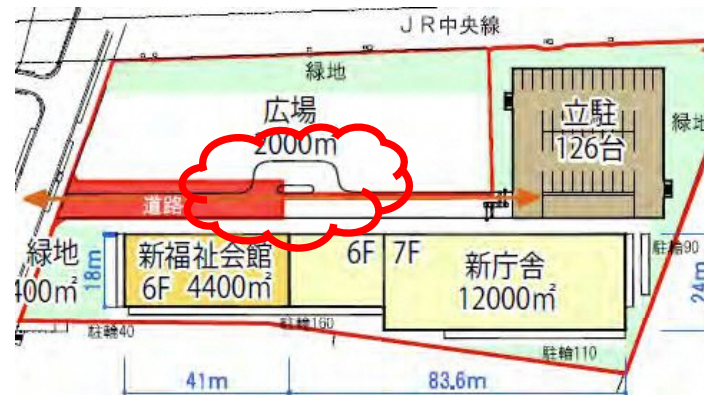

C-2

<<建設計画調査での主な評価>>  
 × 敷地内にロータリーが計画できない。

## □ Cre-2（清掃関連施設暫定移設）

### ■ 新庁舎竣工時



新庁舎・新福祉会館供用：2023（平成35）年4月～

### ■ 清掃関連施設移転後

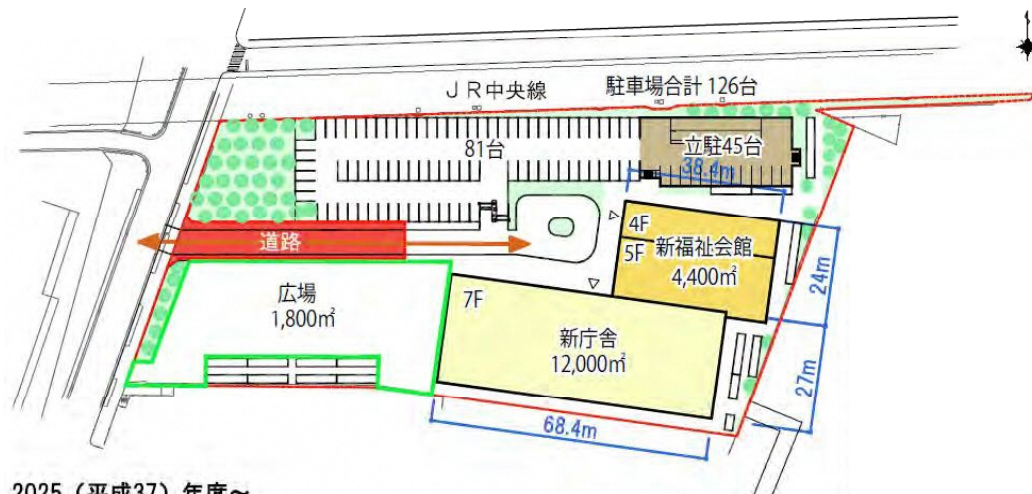

2025（平成37）年度～

＜＜建設計画調査での主な評価＞＞

- × 清掃関連施設の暫定移設による仮設建物が必要となり、ムダな費用がかかる。
- × 新庁舎・福祉会館供用開始は、2023年4月となる。

＜＜その他＞＞

- △ 福祉会館が日当りの良い南側に面していない。
- △ 南側の既存樹木は全く残せない。

## □ C-3 (既存清掃関連施設利用)

### ■ 新庁舎竣工時

連担建築物設計制度 利用



新庁舎供用：2023（平成35）年9月～

駐車場合計 66台

### ■ 清掃関連施設移転後

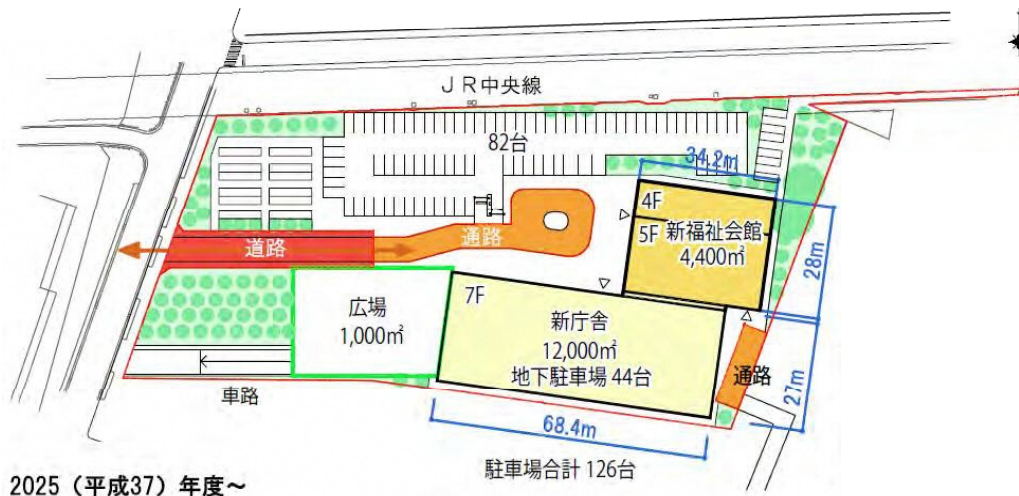

2025（平成37）年度～

駐車場合計 126台

＜＜建設計画調査での主な評価＞＞

- 清掃関連施設を移設せず使用するため、移設費等が不要。
- 福祉会館供用開始は、2022年8月となる。

＜＜その他＞＞

- △ 福祉会館が日当りの良い南側に面していない。
- △ 南側の既存樹木は全く残せない。



# □ AXS プロポーザル案

## ■ 新庁舎竣工時

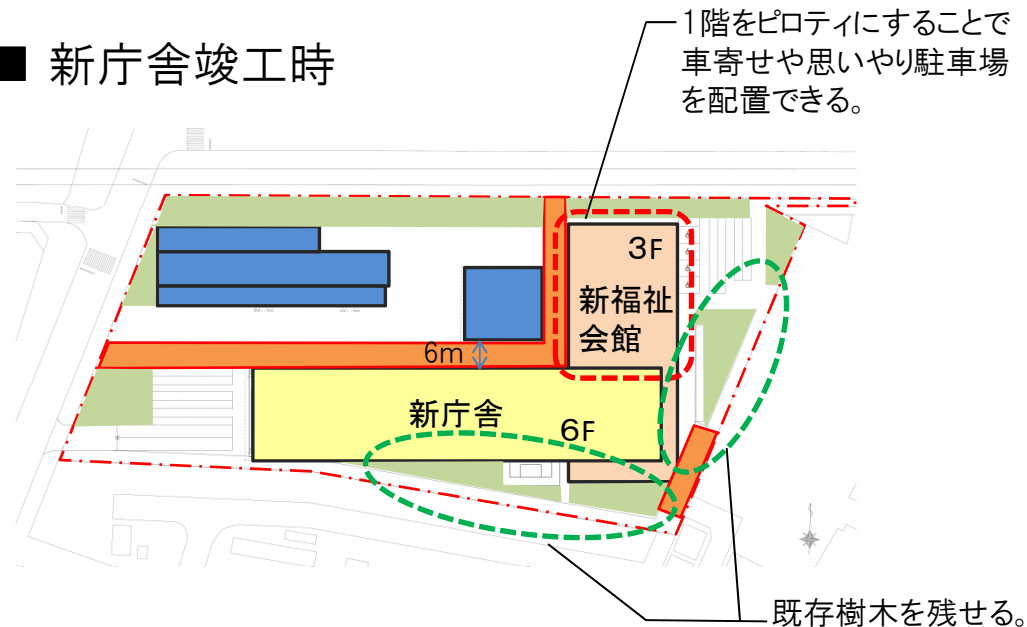

<<建設計画調査での主な評価>>

- 清掃関連施設を移設せず使用するため、仮設移設費等が不要。
- 福祉会館供用開始は、2022年8月となる。

<<その他>>

## ■ 清掃関連施設移転後

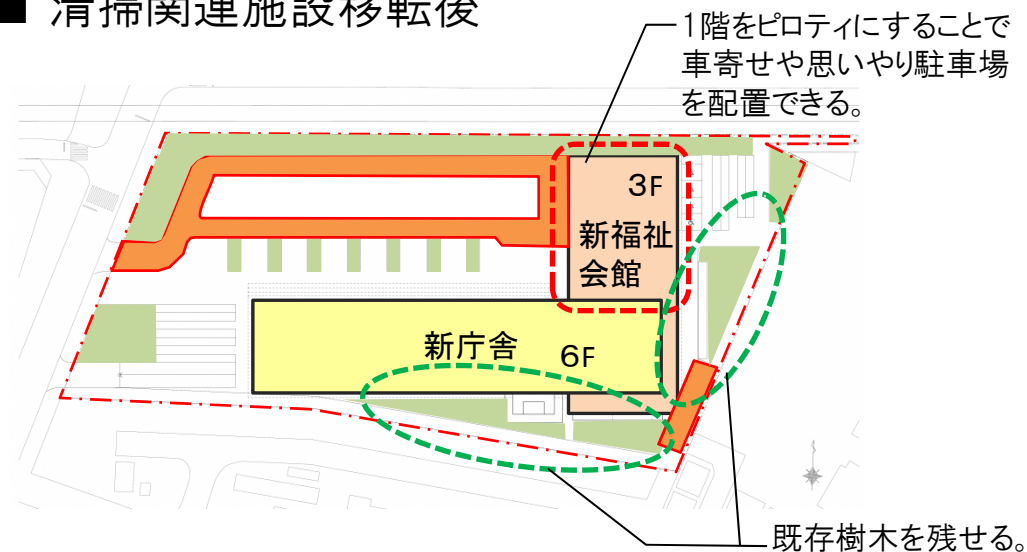

- 福祉会館が南側にも面している。
- 新庁舎が6F、福祉会館が3Fとなり、高さを抑えることができるため周辺環境に配慮することができる。
- 庁舎の幅は、21.5m～27mとなる。
- 南側、東側の既存樹木を残すことができる。



南側、東側の既存樹木を残す。

小金井中町公園

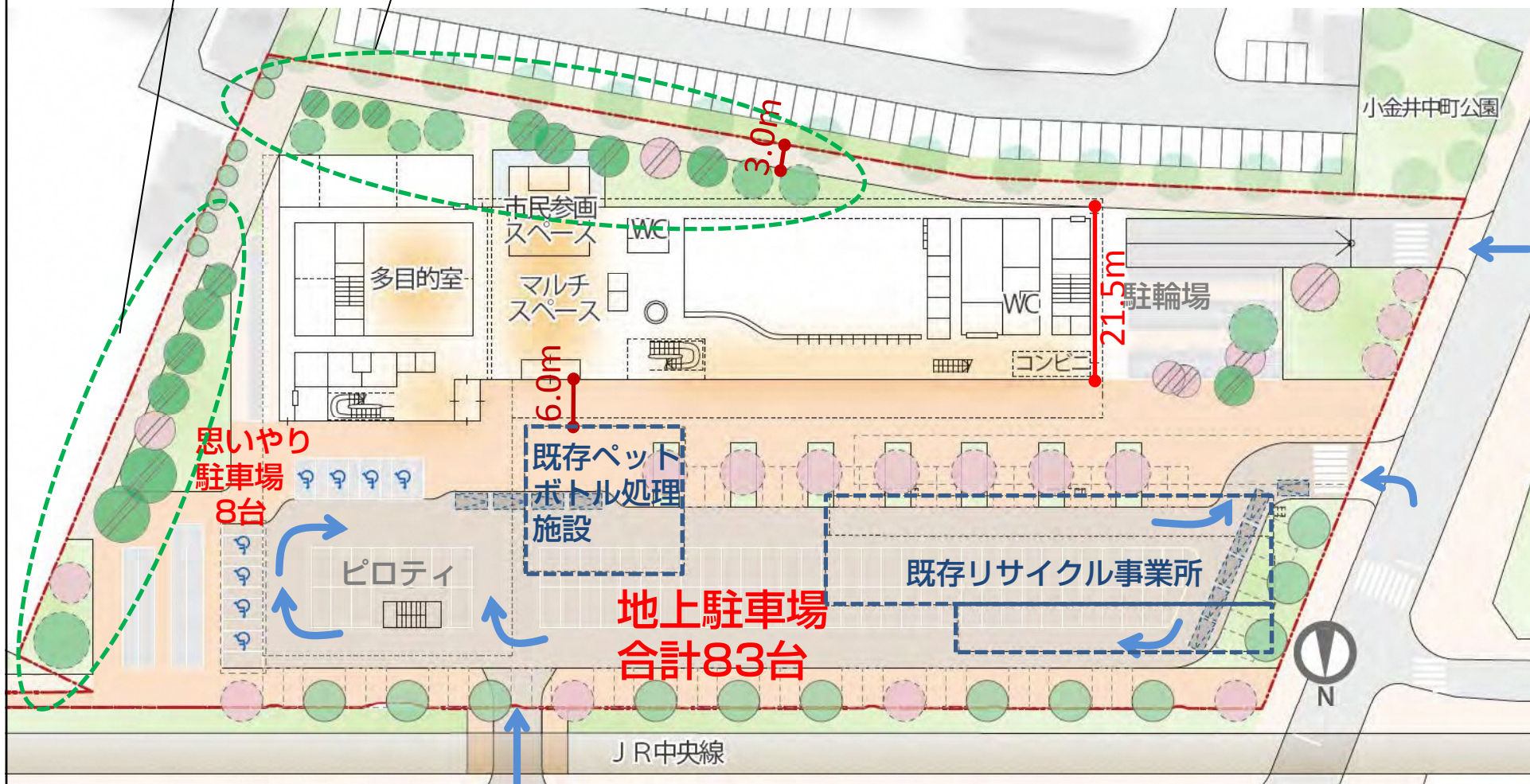

思いやり  
駐車場  
8台

既存ペット  
ボトル処理  
施設

既存リサイクル事業所

地上駐車場  
合計83台

JR中央線



凡例

-  既存樹木
-  移植樹木
-  新植
-  既存樹木 (サクラ)
-  移植樹木 (サクラ)

 車両動線

AXS プロポーザル案